

## Verzeichnis

Haupttypen der O-Ring-Werkstoffe  
 Einbauarten  
 Toleranzen für O-Ringe  
 Oberflächengüten  
 Passungsspiele für statische/dynamische Anwendung  
 Nutabmessungen  
 Standardabmessungen  
 Metrische Abmessungen nach BS 4518 und SMS 1586  
 Metrische Abmessungen nach franz. Norm  
 Europäische und internationale metrische Abmessungen

Nutmasse für statisch aussendichtende Anwendungsfälle  
 Nutmasse für statisch innendichtende Anwendungsfälle  
 Nutmasse für dynamisch aussendichtende Anwendungsfälle  
 Nutmasse für dynamisch innendichtende Anwendungsfälle

Mit dem O-Ring steht dem Anwender das kostengünstigste und am einfachsten zu handhabende Dichtelement zur Verfügung. Durch seine einfache Form, ein geschlossener Dichtring mit kreisförmigem Querschnitt, sowie einer Vielzahl von verschiedenen Werkstoffqualitäten können fast alle Einsatzbedingungen im statischen wie auch dynamischen Bereich (mit Stützringen) abgedeckt werden. Bei der Wahl des Schnurdurchmessers sollte vor allem bei dynamischen Anwendungen auf eine sinnvolle Dicke geachtet werden.

### Besondere Merkmale:

- Kostengünstige Nutgeometrie
- Wirtschaftliche Konstruktionen
- Doppeltwirkend
- Hoher Druck- und Temperaturbereich
- Geringer Platzbedarf
- Umfangreiche Maßreihen
- Dehnung des O-Ringes bis max. 6%
- Stauchung des O-Ringes um max. 3%

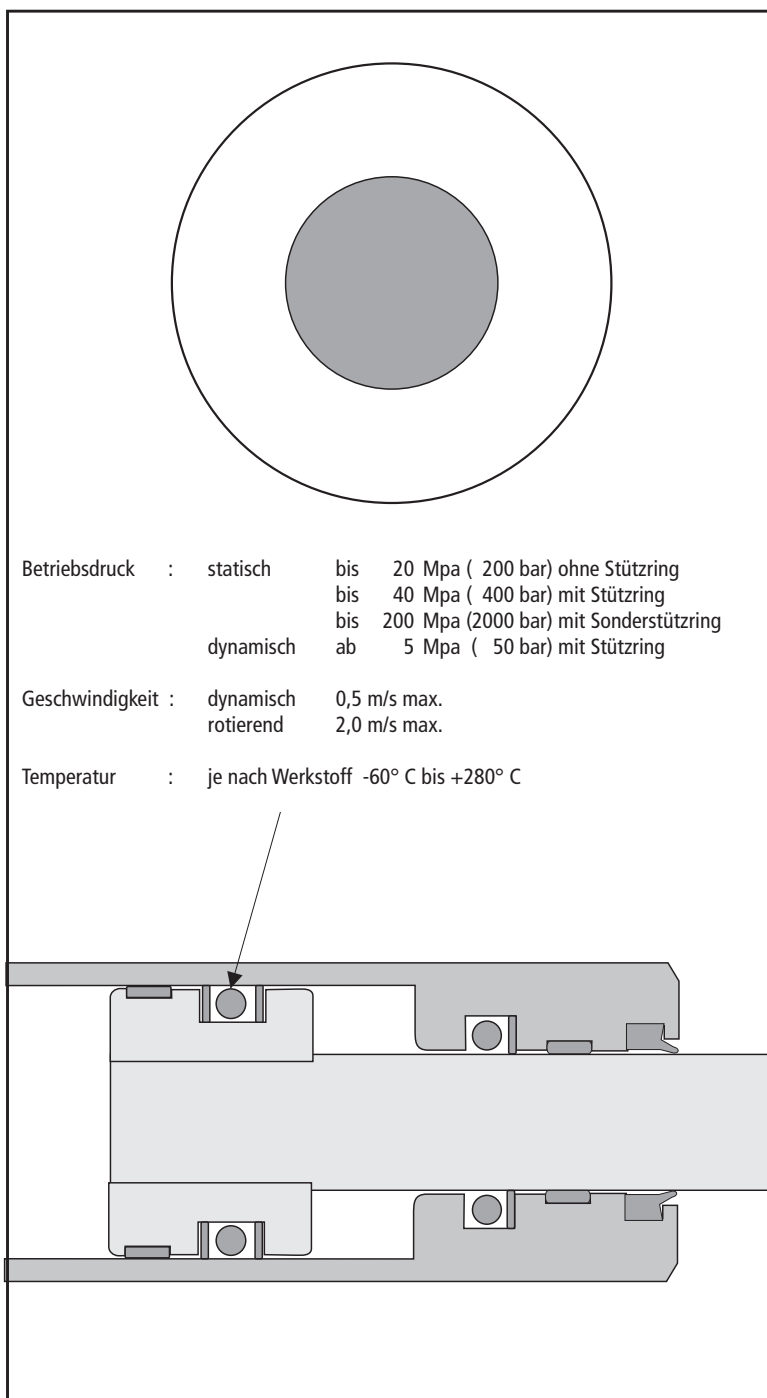

Betriebsdruck :	statisch	bis 20 Mpa ( 200 bar) ohne Stützring
		bis 40 Mpa ( 400 bar) mit Stützring
		bis 200 Mpa (2000 bar) mit Sonderstützring
Geschwindigkeit :	dynamisch	0,5 m/s max.
	rotierend	2,0 m/s max.
Temperatur :	je nach Werkstoff	-60° C bis +280° C

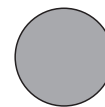

## Haupttypen der O-Ring-Werkstoffe

Wie bereits erwähnt, ermöglichen die am Markt erhältlichen Elastomere synthetischen Ursprungs heute die Herstellung von O-Ring-Werkstoffen, um z.B. einen Temperaturbereich von -60°C bis +280°C in Verbindung mit einer Vielzahl von Flüssigkeiten abzudecken.

Allerdings verhalten sich nicht alle Mischungen gleich, deshalb führen wir nachfolgend eine Tabelle auf, die Ihnen einen Überblick unserer Standardwerkstoffe sowie die Durchschnittsdaten für die richtige Anwendung gibt.

Es ist nicht ungewöhnlich, daß es aufgrund einiger Faktoren, die die Anwendungsbedingungen beeinflussen, notwendig wird, spezielle und nicht standardmäßige Werkstoffe zu entwickeln. Wir möchten außerdem darauf hinweisen, daß die meisten dieser Werkstoffe zertifiziert sind.

Werkst.Nr HME	Härte Shore A	Temp. °C	Beständigkeitstabelle/Anwendungsgebiete	Spezifikationen nach ASTM 2000 D
<b>N55</b> <b>N60</b> <b>N70</b> <b>N80</b> <b>N85</b> <b>N90</b>	55 ± 5 60 ± 5 70 ± 5 80 ± 5 85 ± 5 90 ± 5	-30 - +130 -30 - +130 -30 - +130 -25 - +130 -25 - +130 -25 - +130	Standardwerkstoff in der Pneumatik und Hydraulik Beständig gegen Mineralöle, pflanzliche (native) und tierische Öle, Silikonöle und -fette, Benzin, natürliche Gase, Wasser bis 70° C sowie schwer entflammare Flüssigkeiten: - HFA (Öl in Wasser Emulsion) - HFB (Wasser in Öl Emulsion) - HFC (Wässrige Lösung von Polyalkylenglykolen) wie oben, aber mit geringerer Quellung in Kraftstoffen	2BG715 B34 E014 E034 EF11 EF21 F16 EA14  7BG915 B14 E014 E034 EF11 EF21 EA14
<b>NB7</b>  <b>NA6</b> <b>NA7</b> <b>NF7</b> <b>NP7</b>	75 ± 5  60 ± 5 70 ± 5 70 ± 5 70 ± 5	-30 - +130  -30 - +130 -30 - +130 -42 - +130 -30 - +130	Für Trinkwasser und Lebensmittel  Optimale Kältebeständigkeit Geringer Druckverformungsrest (Peroxydvernetzt)	2BG715 B14Z <sub>1</sub> Z <sub>1</sub> - in Benzin (48h à 23 °C) rV = 2 %  2BG715 B14 E014 E034 EA14 2BG715 B14 E014 E034 F17 EA14 3BG715 B14 E014 E034 Z <sub>1</sub> Z <sub>1</sub> - Druckverf.rest (70 h à 100 °C) = 5 %
<b>E60</b> <b>E70</b>	60 ± 5 70 ± 5	-50 - +150 -50 - +150	Hervorragende Beständigkeit gegen atmosphärische Wirkstoffe, heißes Wasser, Dampf bis zu 150 °C. Gute Beständigkeit gegen Ozon. Gegen Phosphat-Ester-Basis und Bremsflüssigkeiten Nicht beständig gegen Mineralölprodukte	2DA615 A26 B36 B32 3DA715 A26 B36 C32 F19 EA14
<b>C60</b> <b>C70</b>	60 ± 5 70 ± 5	-30 - +120 -25 - +120	Hervorragende Langzeitbeständigkeit gegen atmosphärische Wirkstoffe, sogar in Verbindung mit Wasser (Salzwasser) und UV-Strahlung. Gute Beständigkeit gegen Chemikalien und Kältemittel	2BC620 A14 E014 E034 F17 2BC720 A14 E014 E034 F17
<b>S50</b> <b>S60</b> <b>S70</b> <b>S80</b>	50 ± 5 60 ± 5 70 ± 5 80 ± 5	-60 - +220 -60 - +220 -50 - +220 -50 - +220	Üblicherweise für statische Dichtungen hervorragende Beständigkeit bis hin zu hohen Temperaturen, in heißer, trockener Luft und in Verbindung mit Ozon, lebensmittelgeeignet.	7GE707 A19 B37 E016 E036 F19 EA14
<b>F60</b> <b>F75</b> <b>F80</b>	60 ± 5 75 ± 5 80 ± 5	-30 - +240 -25 - +240 -25 - +240	Für statische und dynamische Dichtungen in Verbindung mit aliphatischen und aromatischen Hydrocarbonaten, außer Ketone, und Ozon selbst bei hohen Temperaturen.	2HK715 A1-10 B38 EF31 E078
	<b>Shore D</b>			
01P	52 ± 2	-60 - +200	Reines PTFE-hervorragende chemische Beständigkeit. -Anwendung in der Fluid-, chemischen und medizinischen Industrie.	

Für spezielle Anwendungen bzw. Anforderungen stehen noch eine Vielzahl von verschiedenen Werkstoffmischungen zur Verfügung.

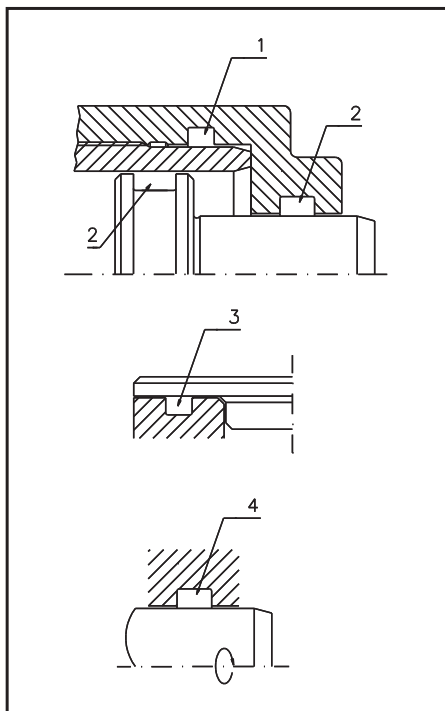
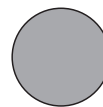

## Einbauarten:

### 1. radial statisch

### 2. radial dynamisch

Bei diesen Einbauarten ist zu beachten, daß der Innendurchmesser des O-Ringes annähernd dem Stangendurchmesser (innendichtend) bzw. dem Nutgrunddurchmesser (außendichtend) entspricht.

### 3. axial statisch

Hier ist die Druckrichtung zu beachten: wirkt der Druck von innen, muß der O-Ring am Außendurchmesser der Nut anliegen bzw. kann dieser um 1-3% gestaucht werden. Wirkt der Druck von außen, muß der O-Ring am Innendurchmesser der Nut anliegen bzw. kann dieser um 6% gedehnt werden.

### 4. rotierend innendichtend

Um Zentrifugalkräfte zu vermeiden, ist der O-Ring im ruhenden Teil des Gehäuses einzubauen. Der Innendurchmesser des O-Ringes sollte dabei um 2-5% größer als die Welle sein und möglichst nahe dem abzudichtenden Medium angeordnet werden (Wärmeabfuhr).

## Toleranzen für O-Ringe

Die von uns gelieferten O-Ringe werden gefertigt in Übereinstimmung folgender Normen: AS 568 A, BS 1806, ISO 3601/1, DIN 3771. Toleranzangaben sind nur gültig für O-Ringe in NBR 70 Shore A.

Durchmesser:	von	bis	Tol. ± mm.	Schnurstärke:	von	bis	Tol. ± mm.
	1,00	3,00	0,13		1,00	1,80	0,08
	3,10	4,90	0,14		1,81	2,65	0,09
	5,00	6,90	0,15		2,66	3,55	0,10
	7,00	8,00	0,16		3,56	5,35	0,13
	8,10	10,00	0,17		5,36	7,00	0,15
	10,10	14,00	0,18		7,01	8,00	0,17
	14,10	16,00	0,20		8,01	10,00	0,20
	16,10	18,00	0,21		10,01	15,00	0,25
	18,10	20,00	0,22				
	20,10	25,00	0,25				
	25,10	30,00	0,28				
	30,10	35,00	0,33				
	35,10	40,00	0,38				
	40,10	50,00	0,42				
	50,10	60,00	0,54				
	60,10	80,00	0,65				
	80,10	100,00	0,84				
	100,10	120,00	0,95				
	120,10	150,00	1,20				
	150,10	180,00	1,40				
	180,10	250,00	1,80				
	250,10	300,00	2,10				
	300,10	350,00	2,50				
	350,10	400,00	2,80				
	400,10	500,00	3,40				
	500,10	600,00	4,00				

Vorspannung des O-Ringes: dynamisch 8%-20%, statisch 15%-30%  
Mindestwert in der Hydraulik 8%.  
Diese Werte sind abhängig von der jew. Schnurstärke.

Bei Betriebsdrücken ab ca. 5MPa (50 Bar) dynamisch oder bei größeren Dichtspalten empfehlen wir grundsätzlich die Verwendung von Stützringen.

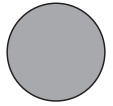

### Oberflächengüten:

Anwendung	Oberfläche	R max $\mu\text{m}$	Rz $\mu\text{m}$	Ra $\mu\text{m}$
radial dynamisch	Lauffläche	1,0-2,5	0,63-1,60	0,10-0,40
	rotierend	Nutgrund	$\leq 10,00$	$\leq 6,30$
	Nutflanke	$\leq 10,00$	$\leq 6,30$	$\leq 1,60$
radial statisch	Lauffläche	$\leq 10,00$	$\leq 6,30$	$\leq 1,60$
axial statisch	Nutgrund	$\leq 16,00$	$\leq 10,00$	$\leq 1,60$
	Nutflanke	$\leq 16,00$	$\leq 10,00$	$\leq 3,20$
	<b>pulsierender Druck:</b>			
	Lauffläche	$\leq 6,30$	$\leq 4,00$	$\leq 0,80$
	Nutgrund	$\leq 10,00$	$\leq 6,30$	$\leq 1,60$
	Nutflanke	$\leq 10,00$	$\leq 6,30$	$\leq 1,60$

### Passungsspiele für statische und dynamische Anwendung:

Druck	O-Ringhärte	Passungsspiel
$\leq 2 \text{ Mpa (20 bar)}$	min. 70 SH A	H8/f7
$\leq 7 \text{ Mpa (70 bar)}$	min. 70 SH A	H8/f7
$\leq 10 \text{ Mpa (100 bar)}$	min. 70 SH A + Stützring	H8/f7
$\leq 10 \text{ Mpa (100 bar)}$	min. 70 SH A	H7/g6
$\leq 35 \text{ Mpa (350 bar)}$	min. 70 SH A + Stützring	H7/g6

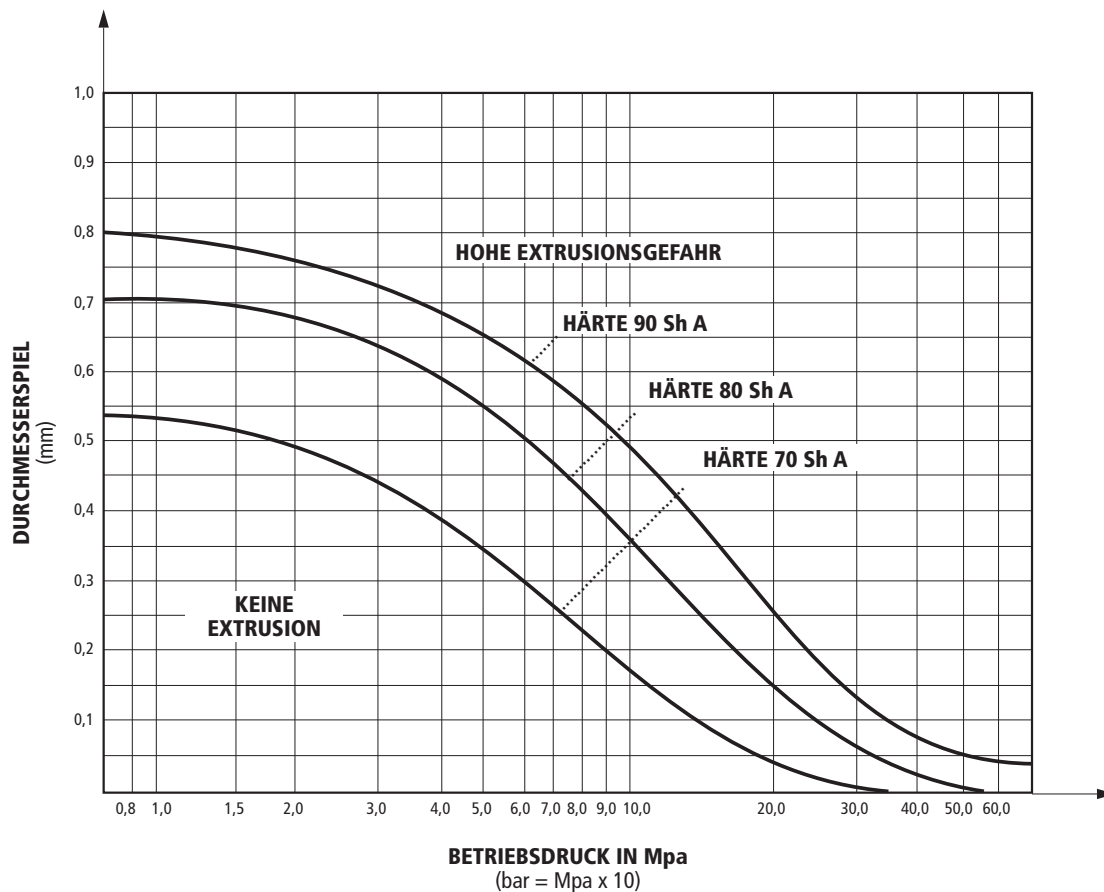

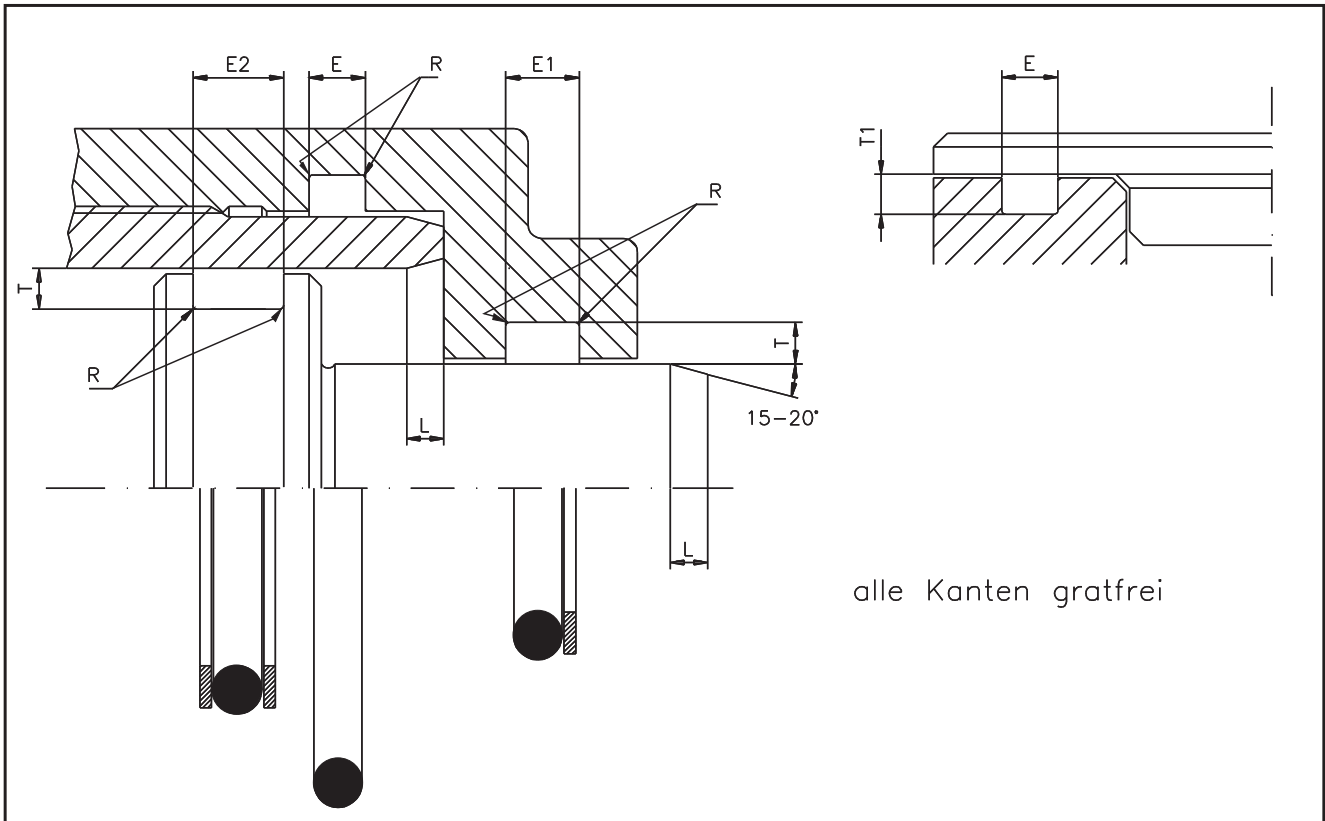
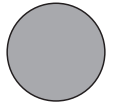

## Nutabmessungen

O-Ring Schnur	dynamisch	statisch	ohne Stützring	1 Stützring	2 Stützringe	Radius	Einführ- schräge
S	$T \pm 0,05$	$T1 \pm 0,05$	$E \pm 0,2$	$E1 \pm 0,2$	$E2 \pm 0,2$	$R$ (max)	$L$ (min)
1,00	0,75	0,65	1,40			0,20	1,10
1,50	1,25	1,10	2,00	3,00	4,00	0,20	1,50
1,60	1,30	1,20	2,10	3,10	4,10	0,20	1,50
1,78	1,50	1,30	2,50	4,00	5,50	0,20	1,50
1,90	1,55	1,40	2,60	4,10	5,60	0,20	1,50
2,00	1,70	1,60	2,70	4,20	5,70	0,20	1,50
2,40	2,00	1,90	3,20	4,70	6,20	0,20	1,50
2,50	2,15	1,95	3,30	4,80	6,30	0,20	1,50
2,62	2,25	2,10	3,50	5,00	6,50	0,20	1,50
2,70	2,40	2,10	3,60	5,10	6,60	0,20	1,50
3,00	2,50	2,40	3,90	5,50	7,00	0,30	1,80
3,50/3,53	3,05	2,95	4,50	6,00	7,50	0,40	1,80
3,60	3,15	2,95	4,70	6,20	7,70	0,40	1,80
4,00	3,50	3,30	5,00	6,50	8,00	0,40	1,80
4,50	4,00	3,60	5,80	7,60	9,40	0,40	2,70
5,00	4,40	4,10	6,50	8,30	10,10	0,50	2,70
5,33	4,70	4,50	7,00	8,80	10,60	0,50	2,70
5,70	5,00	4,85	7,30	9,10	10,90	0,50	2,70
6,00	5,40	4,90	7,50	9,30	11,10	0,60	3,60
6,99/7,00	6,10	5,90	9,50	12,00	14,50	0,60	3,60
8,00	7,10	6,40	10,40	12,90	15,40	0,60	4,20
8,40	7,50	7,25	11,00	13,50	16,00	0,60	4,20
9,00	8,10	7,60	11,70	14,20	16,70	0,60	10,00
10,00	9,00	8,00	13,00	15,50	18,00	0,60	10,00

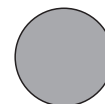

## Standardabmessungen

di	s	AS 568A BS 1806	Teil-Nr.	di	s	AS 568A BS 1806	Teil-Nr.
1,42	1,52	003	OR568 0003-00-N70	117,07	1,78	544	OR568 0544-00-N70
1,78	1,78	004	OR568 0004-00-N70	120,37	1,78	048	OR568 0048-00-N70
2,57	1,78	005	OR568 0005-00-N70	123,44	1,78	546	OR568 0546-00-N70
2,90	1,78	006	OR568 0006-00-N70	126,72	1,78	049	OR568 0049-00-N70
3,17	1,78	801	OR568 0801-00-N70	129,40	1,78	548	OR568 0548-00-N70
3,68	1,78	007	OR568 0007-00-N70	133,04	1,78	050	OR568 0050-00-N70
4,48	1,78	008	OR568 0008-00-N70	151,64	1,78	555	OR568 0555-00-N70
4,76	1,78	802	OR568 0802-00-N70	154,81	1,78	556	OR568 0556-00-N70
5,28	1,78	009	OR568 0009-00-N70	2,06	2,62	103	OR568 0103-00-N70
6,07	1,78	010	OR568 0010-00-N70	2,84	2,62	104	OR568 0104-00-N70
6,35	1,78	803	OR568 0803-00-N70	3,63	2,62	105	OR568 0105-00-N70
6,75	1,78	610	OR568 0610-00-N70	4,42	2,62	106	OR568 0106-00-N70
7,66	1,78	011	OR568 0011-00-N70	5,23	2,62	107	OR568 0107-00-N70
8,73	1,78	611	OR568 0611-00-N70	6,02	2,62	108	OR568 0108-00-N70
9,25	1,78	012	OR568 0012-00-N70	7,60	2,62	109	OR568 0109-00-N70
10,82	1,78	013	OR568 0013-00-N70	9,19	2,62	110	OR568 0110-00-N70
11,11	1,78	806	OR568 0806-00-N70	9,92	2,62	613	OR568 0613-00-N70
12,42	1,78	014	OR568 0014-00-N70	10,78	2,62	111	OR568 0111-00-N70
14,00	1,78	015	OR568 0015-00-N70	11,91	2,62	614	OR568 0614-00-N70
15,60	1,78	016	OR568 0016-00-N70	12,37	2,62	112	OR568 0112-00-N70
17,17	1,78	017	OR568 0017-00-N70	13,10	2,62	615	OR568 0615-00-N70
18,77	1,78	018	OR568 0018-00-N70	13,95	2,62	113	OR568 0113-00-N70
20,35	1,78	019	OR568 0019-00-N70	15,08	2,62	616	OR568 0616-00-N70
21,95	1,78	020	OR568 0020-00-N70	15,54	2,62	114	OR568 0114-00-N70
23,53	1,78	021	OR568 0021-00-N70	15,88	2,62	809	OR568 0809-00-N70
25,12	1,78	022	OR568 0022-00-N70	17,13	2,62	115	OR568 0115-00-N70
26,70	1,78	023	OR568 0023-00-N70	17,86	2,62	617	OR568 0617-00-N70
28,30	1,78	024	OR568 0024-00-N70	18,72	2,62	116	OR568 0116-00-N70
29,87	1,78	025	OR568 0025-00-N70	20,29	2,62	117	OR568 0117-00-N70
31,47	1,78	026	OR568 0026-00-N70	20,62	2,62	812	OR568 0812-00-N70
33,05	1,78	027	OR568 0027-00-N70	21,89	2,62	118	OR568 0118-00-N70
34,65	1,78	028	OR568 0028-00-N70	22,22	2,62	813	OR568 0813-00-N70
36,27	1,78	517	OR568 0517-00-N70	23,47	2,62	119	OR568 0119-00-N70
37,82	1,78	029	OR568 0029-00-N70	23,81	2,62	814	OR568 0814-00-N70
39,45	1,78	519	OR568 0519-00-N70	25,07	2,62	120	OR568 0120-00-N70
41,00	1,78	030	OR568 0030-00-N70	26,64	2,62	121	OR568 0121-00-N70
44,17	1,78	031	OR568 0031-00-N70	28,24	2,62	122	OR568 0122-00-N70
47,35	1,78	032	OR568 0032-00-N70	29,82	2,62	123	OR568 0123-00-N70
50,52	1,78	033	OR568 0033-00-N70	31,42	2,62	124	OR568 0124-00-N70
53,70	1,78	034	OR568 0034-00-N70	32,99	2,62	125	OR568 0125-00-N70
56,87	1,78	035	OR568 0035-00-N70	34,59	2,62	126	OR568 0126-00-N70
60,05	1,78	036	OR568 0036-00-N70	36,17	2,62	127	OR568 0127-00-N70
63,22	1,78	037	OR568 0037-00-N70	37,77	2,62	128	OR568 0128-00-N70
66,40	1,78	038	OR568 0038-00-N70	39,34	2,62	129	OR568 0129-00-N70
69,57	1,78	039	OR568 0039-00-N70	40,94	2,62	130	OR568 0130-00-N70
72,75	1,78	040	OR568 0040-00-N70	42,52	2,62	131	OR568 0131-00-N70
75,92	1,78	041	OR568 0041-00-N70	44,12	2,62	132	OR568 0132-00-N70
79,00	1,78	532	OR568 0532-00-N70	45,69	2,62	133	OR568 0133-00-N70
82,27	1,78	042	OR568 0042-00-N70	47,29	2,62	134	OR568 0134-00-N70
85,34	1,78	534	OR568 0534-00-N70	48,90	2,62	135	OR568 0135-00-N70
88,62	1,78	043	OR568 0043-00-N70	50,47	2,62	136	OR568 0136-00-N70
91,70	1,78	536	OR568 0536-00-N70	52,07	2,62	137	OR568 0137-00-N70
94,97	1,78	044	OR568 0044-00-N70	53,64	2,62	138	OR568 0138-00-N70
98,05	1,78	538	OR568 0538-00-N70	55,25	2,62	139	OR568 0139-00-N70
101,32	1,78	045	OR568 0045-00-N70	56,82	2,62	140	OR568 0140-00-N70
104,40	1,78	540	OR568 0540-00-N70	58,42	2,62	141	OR568 0141-00-N70
107,67	1,78	046	OR568 0046-00-N70	59,99	2,62	142	OR568 0142-00-N70
110,74	1,78	542	OR568 0542-00-N70	61,60	2,62	143	OR568 0143-00-N70
114,02	1,78	047	OR568 0047-00-N70	63,17	2,62	144	OR568 0144-00-N70

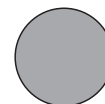

di	s	AS 568A BS 1806	Teil-Nr.	di	s	AS 568A BS 1806	Teil-Nr.
64,77	2,62	145	OR568 0145-00-N70	39,69	3,53	824	OR568 0824-00-N70
66,34	2,62	146	OR568 0146-00-N70	40,87	3,53	223	OR568 0223-00-N70
67,95	2,62	147	OR568 0147-00-N70	41,28	3,53	825	OR568 0825-00-N70
69,52	2,62	148	OR568 0148-00-N70	42,86	3,53	826	OR568 0826-00-N70
71,12	2,62	149	OR568 0149-00-N70	44,04	3,53	224	OR568 0224-00-N70
72,69	2,62	150	OR568 0150-00-N70	44,45	3,53	827	OR568 0827-00-N70
74,30	2,62	640	OR568 0640-00-N70	46,04	3,53	828	OR568 0828-00-N70
75,87	2,62	151	OR568 0151-00-N70	47,22	3,53	225	OR568 0225-00-N70
77,47	2,62	641	OR568 0641-00-N70	47,63	3,53	829	OR568 0829-00-N70
80,60	2,62	642	OR568 0642-00-N70	49,22	3,53	830	OR568 0830-00-N70
82,22	2,62	152	OR568 0152-00-N70	50,39	3,53	226	OR568 0226-00-N70
83,80	2,62	643	OR568 0643-00-N70	50,80	3,53	831	OR568 0831-00-N70
88,57	2,62	153	OR568 0153-00-N70	52,39	3,53	832	OR568 0832-00-N70
94,92	2,62	154	OR568 0154-00-N70	53,57	3,53	227	OR568 0227-00-N70
101,27	2,62	155	OR568 0155-00-N70	55,56	3,53	834	OR568 0834-00-N70
107,62	2,62	156	OR568 0156-00-N70	56,70	3,53	228	OR568 0228-00-N70
113,97	2,62	157	OR568 0157-00-N70	57,15	3,53	835	OR568 0835-00-N70
120,32	2,62	158	OR568 0158-00-N70	58,74	3,53	836	OR568 0836-00-N70
126,67	2,62	159	OR568 0159-00-N70	59,92	3,53	229	OR568 0229-00-N70
133,02	2,62	160	OR568 0160-00-N70	60,30	3,53	837	OR568 0837-00-N70
139,37	2,62	161	OR568 0161-00-N70	61,90	3,53	838	OR568 0838-00-N70
145,72	2,62	162	OR568 0162-00-N70	63,09	3,53	230	OR568 0230-00-N70
152,07	2,62	163	OR568 0163-00-N70	63,50	3,53	839	OR568 0839-00-N70
158,42	2,62	164	OR568 0164-00-N70	65,09	3,53	840	OR568 0840-00-N70
164,77	2,62	165	OR568 0165-00-N70	66,27	3,53	231	OR568 0231-00-N70
171,12	2,62	166	OR568 0166-00-N70	66,68	3,53	841	OR568 0841-00-N70
177,47	2,62	167	OR568 0167-00-N70	68,26	3,53	842	OR568 0842-00-N70
183,82	2,62	168	OR568 0168-00-N70	69,44	3,53	232	OR568 0232-00-N70
190,17	2,62	169	OR568 0169-00-N70	69,85	3,53	843	OR568 0843-00-N70
196,53	2,62	170	OR568 0170-00-N70	71,44	3,53	844	OR568 0844-00-N70
202,87	2,62	171	OR568 0171-00-N70	72,62	3,53	233	OR568 0233-00-N70
209,23	2,62	172	OR568 0172-00-N70	73,03	3,53	845	OR568 0845-00-N70
215,57	2,62	173	OR568 0173-00-N70	74,61	3,53	846	OR568 0846-00-N70
221,92	2,62	174	OR568 0174-00-N70	75,79	3,53	234	OR568 0234-00-N70
228,27	2,62	175	OR568 0175-00-N70	78,97	3,53	235	OR568 0235-00-N70
234,63	2,62	176	OR568 0176-00-N70	82,14	3,53	236	OR568 0236-00-N70
240,98	2,62	177	OR568 0177-00-N70	85,32	3,53	237	OR568 0237-00-N70
247,33	2,62	178	OR568 0178-00-N70	88,49	3,53	238	OR568 0238-00-N70
4,34	3,53	201	OR568 0201-00-N70	91,67	3,53	239	OR568 0239-00-N70
5,94	3,53	202	OR568 0202-00-N70	94,84	3,53	240	OR568 0240-00-N70
7,52	3,53	203	OR568 0203-00-N70	98,02	3,53	241	OR568 0241-00-N70
9,12	3,53	204	OR568 0204-00-N70	101,19	3,53	242	OR568 0242-00-N70
10,69	3,53	205	OR568 0205-00-N70	104,37	3,53	243	OR568 0243-00-N70
12,29	3,53	206	OR568 0206-00-N70	107,54	3,53	244	OR568 0244-00-N70
13,87	3,53	207	OR568 0207-00-N70	110,72	3,53	245	OR568 0245-00-N70
15,47	3,53	208	OR568 0208-00-N70	113,90	3,53	246	OR568 0246-00-N70
17,04	3,53	209	OR568 0209-00-N70	117,07	3,53	247	OR568 0247-00-N70
18,64	3,53	210	OR568 0210-00-N70	120,24	3,53	248	OR568 0248-00-N70
20,22	3,53	211	OR568 0211-00-N70	123,42	3,53	249	OR568 0249-00-N70
21,82	3,53	212	OR568 0212-00-N70	126,60	3,53	250	OR568 0250-00-N70
23,39	3,53	213	OR568 0213-00-N70	129,77	3,53	251	OR568 0251-00-N70
24,99	3,53	214	OR568 0214-00-N70	132,94	3,53	252	OR568 0252-00-N70
25,80	3,53	618	OR568 0618-00-N70	136,12	3,53	253	OR568 0253-00-N70
26,58	3,53	215	OR568 0215-00-N70	139,30	3,53	254	OR568 0254-00-N70
28,17	3,53	216	OR568 0216-00-N70	142,47	3,53	255	OR568 0255-00-N70
29,75	3,53	217	OR568 0217-00-N70	145,65	3,53	256	OR568 0256-00-N70
31,34	3,53	218	OR568 0218-00-N70	148,82	3,53	257	OR568 0257-00-N70
32,92	3,53	219	OR568 0219-00-N70	151,99	3,53	258	OR568 0258-00-N70
34,52	3,53	220	OR568 0220-00-N70	158,34	3,53	259	OR568 0259-00-N70
36,10	3,53	221	OR568 0221-00-N70	164,70	3,53	260	OR568 0260-00-N70
37,70	3,53	222	OR568 0222-00-N70	171,04	3,53	261	OR568 0261-00-N70

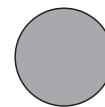

di	s	AS 568A BS 1806	Teil-Nr.	di	s	AS 568A BS 1806	Teil-Nr.
177,39	3,53	262	OR568 0262-00-N70	97,79	5,33	344	OR568 0344-00-N70
183,75	3,53	263	OR568 0263-00-N70	100,00	5,33	622	OR568 0622-00-N70
190,10	3,53	264	OR568 0264-00-N70	100,97	5,33	345	OR568 0345-00-N70
196,44	3,53	265	OR568 0265-00-N70	104,14	5,33	346	OR568 0346-00-N70
202,80	3,53	266	OR568 0266-00-N70	107,32	5,33	347	OR568 0347-00-N70
209,14	3,53	267	OR568 0267-00-N70	109,54	5,33	623	OR568 0623-00-N70
215,49	3,53	268	OR568 0268-00-N70	110,49	5,33	348	OR568 0348-00-N70
221,84	3,53	269	OR568 0269-00-N70	113,67	5,33	349	OR568 0349-00-N70
228,19	3,53	270	OR568 0270-00-N70	116,84	5,33	350	OR568 0350-00-N70
234,54	3,53	271	OR568 0271-00-N70	117,48	5,33	860	OR568 0860-00-N70
240,89	3,53	272	OR568 0272-00-N70	120,02	5,33	351	OR568 0351-00-N70
247,25	3,53	273	OR568 0273-00-N70	120,70	5,33	351A	OR568 0861-00-N70
253,59	3,53	274	OR568 0274-00-N70	123,19	5,33	352	OR568 0352-00-N70
266,29	3,53	275	OR568 0275-00-N70	123,80	5,33	352A	OR568 0862-00-N70
278,99	3,53	276	OR568 0276-00-N70	126,37	5,33	353	OR568 0353-00-N70
291,70	3,53	277	OR568 0277-00-N70	127,00	5,33	353A	OR568 0863-00-N70
304,39	3,53	278	OR568 0278-00-N70	129,54	5,33	354	OR568 0354-00-N70
329,80	3,53	279	OR568 0279-00-N70	130,20	5,33	354A	OR568 0864-00-N70
355,19	3,53	280	OR568 0280-00-N70	132,72	5,33	355	OR568 0355-00-N70
380,60	3,53	281	OR568 0281-00-N70	133,35	5,33	355A	OR568 0865-00-N70
405,26	3,53	282	OR568 0282-00-N70	135,90	5,33	356	OR568 0356-00-N70
430,66	3,53	283	OR568 0283-00-N70	136,53	5,33	356A	OR568 0866-00-N70
456,06	3,53	284	OR568 0284-00-N70	139,07	5,33	357	OR568 0357-00-N70
10,46	5,33	309	OR568 0309-00-N70	139,70	5,33	357A	OR568 0867-00-N70
12,07	5,33	310	OR568 0310-00-N70	142,24	5,33	358	OR568 0358-00-N70
13,64	5,33	311	OR568 0311-00-N70	142,88	5,33	868	OR568 0868-00-N70
15,24	5,33	312	OR568 0312-00-N70	145,42	5,33	359	OR568 0359-00-N70
16,81	5,33	313	OR568 0313-00-N70	146,05	5,33	359A	OR568 0869-00-N70
18,42	5,33	314	OR568 0314-00-N70	148,59	5,33	360	OR568 0360-00-N70
19,99	5,33	315	OR568 0315-00-N70	149,23	5,33	870	OR568 0870-00-N70
21,59	5,33	316	OR568 0316-00-N70	151,77	5,33	361	OR568 0361-00-N70
23,16	5,33	317	OR568 0317-00-N70	155,00	5,33	361A	OR568 0644-00-N70
24,77	5,33	318	OR568 0318-00-N70	158,12	5,33	362	OR568 0362-00-N70
26,34	5,33	319	OR568 0319-00-N70	161,30	5,33	362A	OR568 0645-00-N70
27,94	5,33	320	OR568 0320-00-N70	164,47	5,33	363	OR568 0363-00-N70
29,51	5,33	321	OR568 0321-00-N70	167,70	5,33	646	OR568 0646-00-N70
31,12	5,33	322	OR568 0322-00-N70	170,82	5,33	364	OR568 0364-00-N70
32,69	5,33	323	OR568 0323-00-N70	177,17	5,33	365	OR568 0365-00-N70
34,29	5,33	324	OR568 0324-00-N70	183,52	5,33	366	OR568 0366-00-N70
37,47	5,33	325	OR568 0325-00-N70	189,87	5,33	367	OR568 0367-00-N70
40,64	5,33	326	OR568 0326-00-N70	196,22	5,33	368	OR568 0368-00-N70
43,82	5,33	327	OR568 0327-00-N70	202,57	5,33	369	OR568 0369-00-N70
46,99	5,33	328	OR568 0328-00-N70	208,92	5,33	370	OR568 0370-00-N70
50,17	5,33	329	OR568 0329-00-N70	215,27	5,33	371	OR568 0371-00-N70
53,34	5,33	330	OR568 0330-00-N70	221,62	5,33	372	OR568 0372-00-N70
56,52	5,33	331	OR568 0331-00-N70	227,97	5,33	373	OR568 0373-00-N70
59,69	5,33	332	OR568 0332-00-N70	234,32	5,33	374	OR568 0374-00-N70
62,87	5,33	333	OR568 0333-00-N70	240,67	5,33	375	OR568 0375-00-N70
66,04	5,33	334	OR568 0334-00-N70	247,02	5,33	376	OR568 0376-00-N70
69,22	5,33	335	OR568 0335-00-N70	253,37	5,33	377	OR568 0377-00-N70
72,40	5,33	336	OR568 0336-00-N70	266,07	5,33	378	OR568 0378-00-N70
74,63	5,33	619	OR568 0619-00-N70	278,77	5,33	379	OR568 0379-00-N70
75,57	5,33	337	OR568 0337-00-N70	291,47	5,33	380	OR568 0380-00-N70
78,74	5,33	338	OR568 0338-00-N70	304,17	5,33	381	OR568 0381-00-N70
79,77	5,33	620	OR568 0620-00-N70	329,57	5,33	382	OR568 0382-00-N70
81,92	5,33	339	OR568 0339-00-N70	354,97	5,33	383	OR568 0383-00-N70
85,09	5,33	340	OR568 0340-00-N70	380,37	5,33	384	OR568 0384-00-N70
88,27	5,33	341	OR568 0341-00-N70	405,26	5,33	385	OR568 0385-00-N70
89,69	5,33	621	OR568 0621-00-N70	430,66	5,33	386	OR568 0386-00-N70
91,44	5,33	342	OR568 0342-00-N70	456,06	5,33	387	OR568 0387-00-N70
94,62	5,33	343	OR568 0343-00-N70	481,41	5,33	388	OR568 0388-00-N70



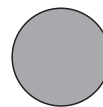

di	s	AS 568A BS 1806	Teil-Nr.	di	s	AS 568A BS 1806	Teil-Nr.
506,81	5,33	389	OR568 0389-00-N70	208,92	6,99	445A	OR568 0674-00-N70
532,21	5,33	390	OR568 0390-00-N70	215,27	6,99	446	OR568 0446-00-N70
113,67	6,99	425	OR568 0425-00-N70	221,62	6,99	446A	OR568 0676-00-N70
114,70	6,99	624	OR568 0624-00-N70	227,97	6,99	447	OR568 0447-00-N70
116,84	6,99	426	OR568 0426-00-N70	240,67	6,99	448	OR568 0448-00-N70
120,02	6,99	427	OR568 0427-00-N70	247,00	6,99	448A	OR568 0680-00-N70
123,19	6,99	428	OR568 0428-00-N70	253,57	6,99	449	OR568 0449-00-N70
124,60	6,99	625	OR568 0625-00-N70	259,70	6,99	449A	OR568 0682-00-N70
126,37	6,99	429	OR568 0429-00-N70	266,07	6,99	450	OR568 0450-00-N70
129,54	6,99	430	OR568 0430-00-N70	272,40	6,99	450A	OR568 0684-00-N70
132,72	6,99	431	OR568 0431-00-N70	278,77	6,99	451	OR568 0451-00-N70
134,50	6,99	626	OR568 0626-00-N70	285,10	6,99	451A	OR568 0686-00-N70
135,80	6,99	432	OR568 0432-00-N70	291,47	6,99	452	OR568 0452-00-N70
139,07	6,99	433	OR568 0433-00-N70	297,80	6,99	452A	OR568 0688-00-N70
142,24	6,99	434	OR568 0434-00-N70	304,17	6,99	453	OR568 0453-00-N70
145,42	6,99	435	OR568 0435-00-N70	310,50	6,99	648	OR568 0648-00-N70
148,59	6,99	436	OR568 0436-00-N70	316,87	6,99	454	OR568 0454-00-N70
151,77	6,99	437	OR568 0437-00-N70	323,20	6,99	649	OR568 0649-00-N70
155,60	6,99	872	OR568 0872-00-N70	329,57	6,99	455	OR568 0455-00-N70
158,12	6,99	438	OR568 0438-00-N70	335,90	6,99	650	OR568 0650-00-N70
159,50	6,99	627	OR568 0627-00-N70	342,27	6,99	456	OR568 0456-00-N70
161,90	6,99	874	OR568 0874-00-N70	354,97	6,99	457	OR568 0457-00-N70
164,47	6,99	439	OR568 0439-00-N70	367,67	6,99	458	OR568 0458-00-N70
166,70	6,99	628	OR568 0628-00-N70	380,37	6,99	459	OR568 0459-00-N70
168,30	6,99	876	OR568 0876-00-N70	393,07	6,99	460	OR568 0460-00-N70
170,82	6,99	440	OR568 0440-00-N70	405,26	6,99	461	OR568 0461-00-N70
174,60	6,99	878	OR568 0878-00-N70	417,96	6,99	462	OR568 0462-00-N70
177,17	6,99	441	OR568 0441-00-N70	430,66	6,99	463	OR568 0463-00-N70
181,00	6,99	441A	OR568 0880-00-N70	443,36	6,99	464	OR568 0464-00-N70
183,52	6,99	442	OR568 0442-00-N70	456,06	6,99	465	OR568 0465-00-N70
187,30	6,99	442A	OR568 0882-00-N70	468,76	6,99	466	OR568 0466-00-N70
189,87	6,99	443	OR568 0443-00-N70	481,46	6,99	467	OR568 0467-00-N70
193,70	6,99	443A	OR568 0884-00-N70	494,16	6,99	468	OR568 0468-00-N70
196,22	6,99	444	OR568 0444-00-N70	506,86	6,99	469	OR568 0469-00-N70
199,80	6,99	444A	OR568 0886-00-N70	532,26	6,99	470	OR568 0470-00-N70
202,57	6,99	445	OR568 0445-00-N70				

## Standardmaße Serie 900

di	s	AS 568A BS 1806	Teil-Nr.	di	s	AS 568A BS 1806	Teil-Nr.
4,70	1,42	901	OR568 0901-00-N70	21,92	2,95	911	OR568 0911-00-N70
6,07	1,63	902	OR568 0902-00-N70	23,47	2,95	912	OR568 0912-00-N70
7,65	1,63	903	OR568 0903-00-N70	25,04	2,95	913	OR568 0913-00-N70
8,92	1,83	904	OR568 0904-00-N70	26,59	2,95	914	OR568 0914-00-N70
10,52	1,83	905	OR568 0905-00-N70	29,74	2,95	916	OR568 0916-00-N70
11,89	1,98	906	OR568 0906-00-N70	34,32	2,95	918	OR568 0918-00-N70
13,46	2,08	907	OR568 0907-00-N70	37,47	3,00	920	OR568 0920-00-N70
16,36	2,21	908	OR568 0908-00-N70	43,69	3,00	924	OR568 0924-00-N70
17,93	2,46	909	OR568 0909-00-N70	53,09	3,00	928	OR568 0928-00-N70
19,18	2,46	910	OR568 0910-00-N70	59,36	3,00	932	OR568 0932-00-N70

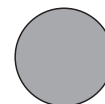

## Metrische Abmessungen nach BS 4518 und schwedische Norm (SMS 1586)

di	s	Teil-Nr.	di	s	Teil-Nr.
3,10	1,60	OR550 0031-16-N70	22,20	3,00	OR550 0222-30-N70
3,30	2,40	OR550 0033-24-N70	22,30	2,40	OR550 0223-24-N70
3,60	2,40	OR550 0036-24-N70	23,30	2,40	OR550 0233-24-N70
4,10	1,60	OR550 0041-16-N70	24,20	3,00	OR550 0242-30-N70
4,30	2,40	OR550 0043-24-N70	24,30	2,40	OR550 0243-24-N70
4,60	2,40	OR550 0046-24-N70	24,60	2,40	OR550 0246-24-N70
5,10	1,60	OR550 0051-16-N70	25,10	1,60	OR550 0251-16-N70
5,30	2,40	OR550 0053-24-N70	25,30	2,40	OR550 0253-24-N70
5,60	2,40	OR550 0056-24-N70	25,60	2,40	OR550 0256-24-N70
6,10	1,60	OR550 0061-16-N70	26,20	3,00	OR550 0262-30-N70
6,30	2,40	OR550 0063-24-N70	27,10	1,60	OR550 0271-16-N70
6,60	2,40	OR550 0066-24-N70	27,30	2,40	OR550 0273-24-N70
7,10	1,60	OR550 0071-16-N70	27,60	2,40	OR550 0276-24-N70
7,30	2,40	OR550 0073-24-N70	29,10	1,60	OR550 0291-16-N70
7,60	2,40	OR550 0076-24-N70	29,20	3,00	OR550 0292-30-N70
8,10	1,60	OR550 0081-16-N70	29,60	2,40	OR550 0296-24-N70
8,30	2,40	OR550 0083-24-N70	30,30	2,40	OR550 0303-24-N70
8,60	2,40	OR550 0086-24-N70	32,10	1,60	OR550 0321-16-N70
9,10	1,60	OR550 0091-16-N70	32,20	3,00	OR550 0322-30-N70
9,30	2,40	OR550 0093-24-N70	33,30	2,40	OR550 0333-24-N70
9,60	2,40	OR550 0096-24-N70	34,20	3,00	OR550 0342-30-N70
10,10	1,60	OR550 0101-16-N70	35,10	1,60	OR550 0351-16-N70
10,30	2,40	OR550 0103-24-N70	35,20	3,00	OR550 0352-30-N70
10,60	2,40	OR550 0106-24-N70	36,20	3,00	OR550 0362-30-N70
11,10	1,60	OR550 0111-16-N70	37,10	1,60	OR550 0371-16-N70
11,30	2,40	OR550 0113-24-N70	39,20	3,00	OR550 0392-30-N70
11,60	2,40	OR550 0116-24-N70	39,20	5,70	OR550 0392-57-N70
12,10	1,60	OR550 0121-16-N70	42,20	3,00	OR550 0422-30-N70
12,30	2,40	OR550 0123-24-N70	44,20	3,00	OR550 0442-30-N70
12,60	2,40	OR550 0126-24-N70	44,20	5,70	OR550 0442-57-N70
13,10	1,60	OR550 0131-16-N70	49,20	5,70	OR550 0492-57-N70
13,30	2,40	OR550 0133-24-N70	49,50	3,00	OR550 0495-30-N70
13,60	2,40	OR550 0136-24-N70	54,20	5,70	OR550 0542-57-N70
14,10	1,60	OR550 0141-16-N70	54,50	3,00	OR550 0545-30-N70
14,30	2,40	OR550 0143-24-N70	59,20	5,70	OR550 0592-57-N70
14,60	2,40	OR550 0146-24-N70	59,50	3,00	OR550 0595-30-N70
15,10	1,60	OR550 0151-16-N70	64,20	5,70	OR550 0642-57-N70
15,30	2,40	OR550 0153-24-N70	64,50	3,00	OR550 0645-30-N70
15,60	2,40	OR550 0156-24-N70	69,20	5,70	OR550 0692-57-N70
16,10	1,60	OR550 0161-16-N70	69,50	3,00	OR550 0695-30-N70
16,30	2,40	OR550 0163-24-N70	74,20	5,70	OR550 0742-57-N70
16,60	2,40	OR550 0166-24-N70	74,50	3,00	OR550 0745-30-N70
17,10	1,60	OR550 0171-16-N70	79,20	5,70	OR550 0792-57-N70
17,30	2,40	OR550 0173-24-N70	79,50	3,00	OR550 0795-30-N70
17,60	2,40	OR550 0176-24-N70	84,10	5,70	OR550 0841-57-N70
18,10	1,60	OR550 0181-16-N70	84,50	3,00	OR550 0845-30-N70
18,30	2,40	OR550 0183-24-N70	89,10	5,70	OR550 0891-57-N70
18,60	2,40	OR550 0186-24-N70	89,50	3,00	OR550 0895-30-N70
19,10	1,60	OR550 0191-16-N70	94,10	5,70	OR550 0941-57-N70
19,20	3,00	OR550 0192-30-N70	94,50	3,00	OR550 0945-30-N70
19,30	2,40	OR550 0193-24-N70	99,10	5,70	OR550 0991-57-N70
19,60	2,40	OR550 0196-24-N70	99,50	3,00	OR550 0995-30-N70
20,10	1,60	OR550 0201-16-N70	104,10	5,70	OR550 1041-57-N70
20,30	2,40	OR550 0203-24-N70	104,50	3,00	OR550 1045-30-N70
20,60	2,40	OR550 0206-24-N70	109,10	5,70	OR550 1091-57-N70
21,10	1,60	OR550 0211-16-N70	109,50	3,00	OR550 1095-30-N70
21,30	2,40	OR550 0213-24-N70	114,10	5,70	OR550 1141-57-N70
21,60	2,40	OR550 0216-24-N70	114,50	3,00	OR550 1145-30-N70
22,10	1,60	OR550 0221-16-N70	119,30	5,70	OR550 1193-57-N70

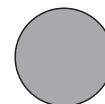

di	s	Teil-Nr.	di	s	Teil-Nr.
119,50	3,00	OR550 1195-30-N70	199,30	5,70	OR550 1993-57-N70
124,30	5,70	OR550 1243-57-N70	209,30	5,70	OR550 2093-57-N70
124,50	3,00	OR550 1245-30-N70	219,30	5,70	OR550 2193-57-N70
129,30	5,70	OR550 1293-57-N70	229,30	5,70	OR550 2293-57-N70
129,50	3,00	OR550 1295-30-N70	239,30	5,70	OR550 2393-57-N70
134,30	5,70	OR550 1343-57-N70	249,30	5,70	OR550 2493-57-N70
134,50	3,00	OR550 1345-30-N70	259,30	5,70	OR550 2593-57-N70
139,50	3,00	OR550 1395-30-N70	269,30	5,70	OR550 2693-57-N70
144,30	5,70	OR550 1443-57-N70	279,30	5,70	OR550 2793-57-N70
144,50	3,00	OR550 1445-30-N70	289,30	5,70	OR550 2893-57-N70
149,30	5,70	OR550 1493-57-N70	299,30	5,70	OR550 2993-57-N70
154,30	5,70	OR550 1543-57-N70	319,30	5,70	OR550 3193-57-N70
159,30	5,70	OR550 1593-57-N70	329,30	5,70	OR550 3293-57-N70
164,30	5,70	OR550 1643-57-N70	359,30	5,70	OR550 3593-57-N70
169,30	5,70	OR550 1693-57-N70	379,30	5,70	OR550 3793-57-N70
174,30	5,70	OR550 1743-57-N70	399,30	5,70	OR550 3993-57-N70
179,30	5,70	OR550 1793-57-N70	419,30	5,70	OR550 4193-57-N70
184,30	5,70	OR550 1843-57-N70	439,30	5,70	OR550 4393-57-N70
189,30	5,70	OR550 1893-57-N70	444,30	5,70	OR550 4443-57-N70
194,30	5,70	OR550 1943-57-N70	479,30	5,70	OR550 4793-57-N70
			499,30	5,70	OR550 4993-57-N70

## Metrische Abmessungen nach französischer Norm

di	s	Teil-Nr.	di	s	Teil-Nr.
2,60	1,90	OR550 0026-19-N70	18,40	2,70	OR550 0184-27-N70
3,40	1,90	OR550 0034-19-N70	18,30	3,60	OR550 0183-36-N70
4,20	1,90	OR550 0042-19-N70	19,80	3,60	OR550 0198-36-N70
4,90	1,90	OR550 0049-19-N70	21,30	3,60	OR550 0213-36-N70
5,70	1,90	OR550 0057-19-N70	23,00	3,60	OR550 0230-36-N70
6,40	1,90	OR550 0064-19-N70	24,60	3,60	OR550 0246-36-N70
7,20	1,90	OR550 0072-19-N70	26,20	3,60	OR550 0262-36-N70
8,00	1,90	OR550 0080-19-N70	27,80	3,60	OR550 0278-36-N70
8,90	1,90	OR550 0089-19-N70	29,30	3,60	OR550 0293-36-N70
8,90	2,70	OR550 0089-27-N70	30,80	3,60	OR550 0308-36-N70
10,50	2,70	OR550 0105-27-N70	32,50	3,60	OR550 0325-36-N70
12,10	2,70	OR550 0121-27-N70	34,10	3,60	OR550 0341-36-N70
13,60	2,70	OR550 0136-27-N70	35,60	3,60	OR550 0356-36-N70
15,10	2,70	OR550 0151-27-N70	37,20	3,60	OR550 0372-36-N70
16,90	2,70	OR550 0169-27-N70			

## Europäische und internationale metrische Abmessungen

di	s	Teil-Nr.	di	s	Teil-Nr.
2,00	1,00	OR550 0020-10-N70	3,50	1,00	OR550 0035-10-N70
2,00	1,10	OR550 0020-11-N70	3,50	1,20	OR550 0035-12-N70
2,00	1,50	OR550 0020-15-N70	3,50	1,50	OR550 0035-15-N70
2,50	1,00	OR550 0025-10-N70	3,80	1,25	OR550 0038-12-N70
2,50	1,50	OR550 0025-15-N70	3,80	1,30	OR550 0038-13-N70
2,60	1,20	OR550 0026-12-N70	3,80	2,10	OR550 0038-21-N70
3,00	1,00	OR550 0030-10-N70	4,00	1,00	OR550 0040-10-N70
3,00	1,20	OR550 0030-12-N70	4,00	1,20	OR550 0040-12-N70
3,00	1,50	OR550 0030-15-N70	4,00	1,50	OR550 0040-15-N70
3,00	2,00	OR550 0030-20-N70	4,00	2,00	OR550 0040-20-N70
3,30	1,00	OR550 0033-10-N70	4,00	3,00	OR550 0040-30-N70

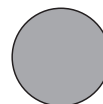

di	s	Teil-Nr.	di	s	Teil-Nr.
4,50	1,50	OR550 0045-15-N70	11,00	2,00	OR550 0110-20-N70
4,50	2,50	OR550 0045-25-N70	11,00	2,50	OR550 0110-25-N70
4,60	2,00	OR550 0046-20-N70	11,00	3,00	OR550 0110-30-N70
4,90	3,20	OR550 0049-32-N70	11,00	3,50	OR550 0110-35-N70
5,00	1,00	OR550 0050-10-N70	11,00	4,00	OR550 0110-40-N70
5,00	1,20	OR550 0050-12-N70	11,50	3,00	OR550 0115-30-N70
5,00	1,50	OR550 0050-15-N70	12,00	1,00	OR550 0120-10-N70
5,00	2,00	OR550 0050-20-N70	12,00	1,50	OR550 0120-15-N70
5,00	2,50	OR550 0050-25-N70	12,00	1,70	OR550 0120-17-N70
5,00	3,00	OR550 0050-30-N70	12,00	2,00	OR550 0120-20-N70
5,00	5,00	OR550 0050-50-N70	12,00	2,50	OR550 0120-25-N70
6,00	1,00	OR550 0060-10-N70	12,00	3,00	OR550 0120-30-N70
6,00	1,40	OR550 0060-14-N70	12,00	3,50	OR550 0120-35-N70
6,00	1,50	OR550 0060-15-N70	12,00	5,00	OR550 0120-50-N70
6,00	2,00	OR550 0060-20-N70	12,50	1,50	OR550 0125-15-N70
6,00	2,20	OR550 0060-22-N70	12,50	2,50	OR550 0125-25-N70
6,00	2,50	OR550 0060-25-N70	12,50	2,00	OR550 0125-20-N70
6,00	3,00	OR550 0060-30-N70	13,00	1,00	OR550 0130-10-N70
6,50	1,50	OR550 0065-15-N70	13,00	1,50	OR550 0130-15-N70
6,50	3,00	OR550 0065-30-N70	13,00	2,00	OR550 0130-20-N70
7,00	1,50	OR550 0070-15-N70	13,00	2,50	OR550 0130-25-N70
7,00	2,00	OR550 0070-20-N70	13,00	3,00	OR550 0130-30-N70
7,00	2,50	OR550 0070-25-N70	13,00	3,50	OR550 0130-35-N70
7,00	4,00	OR550 0070-40-N70	14,00	1,00	OR550 0140-10-N70
7,50	1,50	OR550 0075-15-N70	14,00	1,50	OR550 0140-15-N70
8,00	1,00	OR550 0080-10-N70	14,00	2,00	OR550 0140-20-N70
8,00	1,50	OR550 0080-15-N70	14,00	2,50	OR550 0140-25-N70
8,00	2,00	OR550 0080-20-N70	14,00	3,00	OR550 0140-30-N70
8,00	2,50	OR550 0080-25-N70	14,00	3,50	OR550 0140-35-N70
8,00	3,00	OR550 0080-30-N70	14,00	4,00	OR550 0140-40-N70
8,00	3,50	OR550 0080-35-N70	15,00	1,00	OR550 0150-10-N70
8,00	4,00	OR550 0080-40-N70	15,00	1,50	OR550 0150-15-N70
8,00	5,00	OR550 0080-50-N70	15,00	2,00	OR550 0150-20-N70
8,50	1,50	OR550 0085-15-N70	15,00	3,00	OR550 0150-30-N70
8,50	2,50	OR550 0085-25-N70	15,00	3,50	OR550 0150-35-N70
8,90	1,25	OR550 0089-12-N70	15,00	6,00	OR550 0150-60-N70
9,00	1,00	OR550 0090-10-N70	15,40	1,30	OR550 0154-13-N70
9,00	1,50	OR550 0090-15-N70	16,00	1,00	OR550 0160-10-N70
9,00	1,80	OR550 0090-18-N70	16,00	1,25	OR550 0160-12-N70
9,00	2,00	OR550 0090-20-N70	16,00	2,00	OR550 0160-20-N70
9,00	2,50	OR550 0090-25-N70	16,00	2,50	OR550 0160-25-N70
9,00	3,00	OR550 0090-30-N70	16,00	3,00	OR550 0160-30-N70
9,50	1,00	OR550 0095-10-N70	16,00	4,00	OR550 0160-40-N70
9,50	2,00	OR550 0095-20-N70	16,00	5,00	OR550 0160-50-N70
9,50	2,50	OR550 0095-25-N70	17,00	1,00	OR550 0170-10-N70
9,50	2,90	OR550 0095-29-N70	17,00	1,50	OR550 0170-15-N70
9,70	1,30	OR550 0097-13-N70	17,00	2,00	OR550 0170-20-N70
10,00	1,00	OR550 0100-10-N70	17,00	2,50	OR550 0170-25-N70
10,00	1,30	OR550 0100-13-N70	17,00	3,00	OR550 0170-30-N70
10,00	1,50	OR550 0100-15-N70	17,00	4,00	OR550 0170-40-N70
10,00	2,00	OR550 0100-20-N70	17,50	2,00	OR550 0175-20-N70
10,00	2,20	OR550 0100-22-N70	18,00	1,50	OR550 0180-15-N70
10,00	2,50	OR550 0100-25-N70	18,00	2,00	OR550 0180-20-N70
10,00	3,00	OR550 0100-30-N70	18,00	2,50	OR550 0180-25-N70
10,00	3,50	OR550 0100-35-N70	18,00	3,00	OR550 0180-30-N70
10,00	5,00	OR550 0100-50-N70	18,00	3,50	OR550 0180-35-N70
10,50	1,50	OR550 0105-15-N70	18,00	4,00	OR550 0180-40-N70
10,50	2,00	OR550 0105-20-N70	18,00	5,00	OR550 0180-50-N70
11,00	1,00	OR550 0110-10-N70	18,00	6,00	OR550 0180-60-N70
11,00	1,30	OR550 0110-13-N70	19,00	1,50	OR550 0190-15-N70
11,00	1,50	OR550 0110-15-N70	19,00	2,00	OR550 0190-20-N70

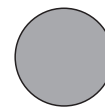

di	s	Teil-Nr.	di	s	Teil-Nr.
19,00	2,50	OR550 0190-25-N70	27,00	2,00	OR550 0270-20-N70
19,00	3,00	OR550 0190-30-N70	27,00	2,50	OR550 0270-25-N70
19,00	3,50	OR550 0190-35-N70	27,00	3,00	OR550 0270-30-N70
19,00	5,00	OR550 0190-50-N70	27,00	4,00	OR550 0270-40-N70
19,50	1,50	OR550 0195-15-N70	27,00	5,00	OR550 0270-50-N70
19,50	1,78	OR550 0195-17-N70	27,00	6,00	OR550 0270-60-N70
20,00	1,00	OR550 0200-10-N70	27,50	4,50	OR550 0275-45-N70
20,00	1,30	OR550 0200-13-N70	28,00	2,00	OR550 0280-20-N70
20,00	1,50	OR550 0200-15-N70	28,00	3,00	OR550 0280-30-N70
20,00	2,00	OR550 0200-20-N70	28,00	4,00	OR550 0280-40-N70
20,00	2,50	OR550 0200-25-N70	28,00	5,00	OR550 0280-50-N70
20,00	3,00	OR550 0200-30-N70	28,00	8,00	OR550 0280-80-N70
20,00	3,50	OR550 0200-35-N70	29,00	2,00	OR550 0290-20-N70
20,00	4,00	OR550 0200-40-N70	29,00	3,00	OR550 0290-30-N70
20,00	5,00	OR550 0200-50-N70	29,00	3,50	OR550 0290-35-N70
20,00	6,00	OR550 0200-60-N70	29,50	1,50	OR550 0295-15-N70
20,00	8,00	OR550 0200-80-N70	29,50	2,30	OR550 0295-23-N70
21,00	1,50	OR550 0210-15-N70	30,00	2,00	OR550 0300-20-N70
21,00	2,00	OR550 0210-20-N70	30,00	2,50	OR550 0300-25-N70
21,00	3,00	OR550 0210-30-N70	30,00	3,00	OR550 0300-30-N70
21,00	3,50	OR550 0210-35-N70	30,00	4,00	OR550 0300-40-N70
21,00	4,00	OR550 0210-40-N70	30,00	6,00	OR550 0300-60-N70
21,00	4,50	OR550 0210-45-N70	30,00	8,00	OR550 0300-80-N70
21,00	6,00	OR550 0210-60-N70	31,00	2,50	OR550 0310-25-N70
22,00	1,00	OR550 0220-10-N70	31,00	3,00	OR550 0310-30-N70
22,00	1,50	OR550 0220-15-N70	31,00	4,00	OR550 0310-40-N70
22,00	2,00	OR550 0220-20-N70	31,00	4,50	OR550 0310-45-N70
22,00	2,50	OR550 0220-25-N70	31,30	2,00	OR550 0313-20-N70
22,00	3,00	OR550 0220-30-N70	31,50	3,00	OR550 0315-30-N70
22,00	4,00	OR550 0220-40-N70	31,80	1,50	OR550 0318-15-N70
22,00	5,00	OR550 0220-50-N70	32,00	1,00	OR550 0320-10-N70
22,00	6,00	OR550 0220-60-N70	32,00	2,00	OR550 0320-20-N70
22,50	2,00	OR550 0225-20-N70	32,00	2,50	OR550 0320-25-N70
22,50	3,00	OR550 0225-30-N70	32,00	3,00	OR550 0320-30-N70
23,00	1,50	OR550 0230-15-N70	32,00	4,00	OR550 0320-40-N70
23,00	2,50	OR550 0230-25-N70	32,00	4,50	OR550 0320-45-N70
23,00	3,00	OR550 0230-30-N70	32,00	5,00	OR550 0320-50-N70
23,00	3,50	OR550 0230-35-N70	32,00	7,00	OR550 0320-70-N70
23,00	5,00	OR550 0230-50-N70	32,70	1,30	OR550 0327-13-N70
23,50	3,00	OR550 0235-30-N70	33,00	2,00	OR550 0330-20-N70
24,00	1,50	OR550 0240-15-N70	33,00	2,50	OR550 0330-25-N70
24,00	2,00	OR550 0240-20-N70	33,00	3,00	OR550 0330-30-N70
24,00	3,00	OR550 0240-30-N70	33,00	3,50	OR550 0330-35-N70
24,00	3,50	OR550 0240-35-N70	33,00	5,00	OR550 0330-50-N70
24,00	4,00	OR550 0240-40-N70	33,60	1,78	OR550 0336-17-N70
24,00	5,00	OR550 0240-50-N70	34,00	2,00	OR550 0340-20-N70
24,50	4,50	OR550 0245-45-N70	34,00	2,50	OR550 0340-25-N70
25,00	1,00	OR550 0250-10-N70	34,00	3,00	OR550 0340-30-N70
25,00	1,50	OR550 0250-15-N70	34,00	3,50	OR550 0340-35-N70
25,00	2,00	OR550 0250-20-N70	34,00	4,00	OR550 0340-40-N70
25,00	2,50	OR550 0250-25-N70	34,00	5,00	OR550 0340-50-N70
25,00	3,00	OR550 0250-30-N70	35,00	1,20	OR550 0350-12-N70
25,00	3,50	OR550 0250-35-N70	35,00	2,00	OR550 0350-20-N70
25,00	5,00	OR550 0250-50-N70	35,00	3,00	OR550 0350-30-N70
25,00	6,00	OR550 0250-60-N70	35,00	3,20	OR550 0350-32-N70
25,00	6,50	OR550 0250-65-N70	35,00	3,50	OR550 0350-35-N70
26,00	1,20	OR550 0260-12-N70	35,00	4,00	OR550 0350-40-N70
26,00	2,00	OR550 0260-20-N70	35,00	5,00	OR550 0350-50-N70
26,00	2,50	OR550 0260-25-N70	35,00	6,00	OR550 0350-60-N70
26,00	5,00	OR550 0260-50-N70	35,20	3,00	OR550 0352-30-N70
27,00	1,50	OR550 0270-15-N70	35,20	5,70	OR550 0352-57-N70

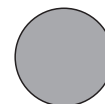

di	s	Teil-Nr.	di	s	Teil-Nr.
36,00	1,50	OR550 0360-15-N70	46,00	4,00	OR550 0460-40-N70
36,00	2,00	OR550 0360-20-N70	47,00	1,60	OR550 0470-16-N70
36,00	2,50	OR550 0360-25-N70	47,00	2,00	OR550 0470-20-N70
36,00	3,00	OR550 0360-30-N70	47,00	3,00	OR550 0470-30-N70
36,00	4,00	OR550 0360-40-N70	47,00	4,00	OR550 0470-40-N70
36,00	5,00	OR550 0360-50-N70	48,00	1,50	OR550 0480-15-N70
36,40	2,00	OR550 0364-20-N70	48,00	2,00	OR550 0480-20-N70
37,00	4,00	OR550 0370-40-N70	48,00	3,00	OR550 0480-30-N70
38,00	2,00	OR550 0380-20-N70	48,00	4,00	OR550 0480-40-N70
38,00	2,50	OR550 0380-25-N70	48,00	5,00	OR550 0480-50-N70
38,00	3,00	OR550 0380-30-N70	48,00	6,00	OR550 0480-60-N70
38,00	4,00	OR550 0380-40-N70	49,00	1,50	OR550 0490-15-N70
38,00	4,50	OR550 0380-45-N70	49,00	3,00	OR550 0490-30-N70
38,00	5,00	OR550 0380-50-N70	49,00	4,00	OR550 0490-40-N70
38,90	1,45	OR550 0389-14-N70	50,00	1,00	OR550 0500-10-N70
39,00	2,00	OR550 0390-20-N70	50,00	2,00	OR550 0500-20-N70
39,00	2,50	OR550 0390-25-N70	50,00	3,00	OR550 0500-30-N70
39,00	3,00	OR550 0390-30-N70	50,00	3,50	OR550 0500-35-N70
40,00	1,00	OR550 0400-10-N70	50,00	4,00	OR550 0500-40-N70
40,00	2,00	OR550 0400-20-N70	50,00	5,00	OR550 0500-50-N70
40,00	2,50	OR550 0400-25-N70	50,00	6,00	OR550 0500-60-N70
40,00	3,00	OR550 0400-30-N70	51,00	3,00	OR550 0510-30-N70
40,00	3,50	OR550 0400-35-N70	51,20	5,70	OR550 0512-57-N70
40,00	4,00	OR550 0400-40-N70	52,00	1,50	OR550 0520-15-N70
40,00	4,50	OR550 0400-45-N70	52,00	2,00	OR550 0520-20-N70
40,00	5,00	OR550 0400-50-N70	52,00	3,00	OR550 0520-30-N70
41,00	1,50	OR550 0410-15-N70	52,00	3,50	OR550 0520-35-N70
41,00	2,00	OR550 0410-20-N70	52,00	4,00	OR550 0520-40-N70
41,00	2,50	OR550 0410-25-N70	52,00	6,00	OR550 0520-60-N70
41,00	3,00	OR550 0410-30-N70	52,20	5,70	OR550 0522-57-N70
41,20	5,70	OR550 0412-57-N70	53,00	1,50	OR550 0530-15-N70
41,60	1,78	OR550 0416-17-N70	53,00	2,00	OR550 0530-20-N70
42,00	1,50	OR550 0420-15-N70	53,00	2,50	OR550 0530-25-N70
42,00	2,00	OR550 0420-20-N70	53,00	4,50	OR550 0530-45-N70
42,00	2,50	OR550 0420-25-N70	54,00	2,00	OR550 0540-20-N70
42,00	3,00	OR550 0420-30-N70	54,00	2,50	OR550 0540-25-N70
42,00	3,50	OR550 0420-35-N70	54,00	3,00	OR550 0540-30-N70
42,00	4,00	OR550 0420-40-N70	54,00	4,00	OR550 0540-40-N70
42,00	5,00	OR550 0420-50-N70	54,00	7,00	OR550 0540-70-N70
42,20	3,00	OR550 0422-30-N70	55,00	1,50	OR550 0550-15-N70
43,00	1,50	OR550 0430-15-N70	55,00	2,00	OR550 0550-20-N70
43,00	3,00	OR550 0430-30-N70	55,00	2,50	OR550 0550-25-N70
43,00	4,00	OR550 0430-40-N70	55,00	3,00	OR550 0550-30-N70
43,00	5,00	OR550 0430-50-N70	55,00	3,50	OR550 0550-35-N70
44,00	2,00	OR550 0440-20-N70	55,00	4,00	OR550 0550-40-N70
44,00	3,00	OR550 0440-30-N70	55,00	5,00	OR550 0550-50-N70
44,00	4,00	OR550 0440-40-N70	55,20	5,70	OR550 0552-57-N70
44,50	3,00	OR550 0445-30-N70	56,00	2,00	OR550 0560-20-N70
45,00	1,50	OR550 0450-15-N70	56,00	3,00	OR550 0560-30-N70
45,00	2,00	OR550 0450-20-N70	57,00	1,50	OR550 0570-15-N70
45,00	2,50	OR550 0450-25-N70	57,00	2,00	OR550 0570-20-N70
45,00	3,00	OR550 0450-30-N70	57,00	2,50	OR550 0570-25-N70
45,00	3,50	OR550 0450-35-N70	57,00	3,00	OR550 0570-30-N70
45,00	4,00	OR550 0450-40-N70	57,00	4,00	OR550 0570-40-N70
45,00	4,50	OR550 0450-45-N70	57,00	5,00	OR550 0570-50-N70
45,00	5,00	OR550 0450-50-N70	57,20	5,70	OR550 0572-57-N70
45,00	5,50	OR550 0450-55-N70	58,00	2,50	OR550 0580-25-N70
45,20	5,70	OR550 0452-57-N70	58,00	3,00	OR550 0580-30-N70
45,70	1,50	OR550 0457-15-N70	58,00	3,50	OR550 0580-35-N70
46,00	2,00	OR550 0460-20-N70	58,00	4,00	OR550 0580-40-N70
46,00	3,00	OR550 0460-30-N70	58,00	8,00	OR550 0580-80-N70

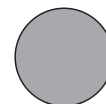

di	s	Teil-Nr.	di	s	Teil-Nr.
59,00	1,50	OR550 0590-15-N70	72,00	2,50	OR550 0720-25-N70
59,00	3,00	OR550 0590-30-N70	72,00	3,00	OR550 0720-30-N70
60,00	1,50	OR550 0600-15-N70	72,00	5,00	OR550 0720-50-N70
60,00	2,50	OR550 0600-25-N70	72,20	5,70	OR550 0722-57-N70
60,00	3,00	OR550 0600-30-N70	73,00	2,50	OR550 0730-25-N70
60,00	3,50	OR550 0600-35-N70	73,00	3,00	OR550 0730-30-N70
60,00	4,00	OR550 0600-40-N70	73,00	4,00	OR550 0730-40-N70
60,00	5,00	OR550 0600-50-N70	73,00	5,00	OR550 0730-50-N70
61,00	6,00	OR550 0610-60-N70	74,00	2,00	OR550 0740-20-N70
61,20	5,70	OR550 0612-57-N70	74,00	3,00	OR550 0740-30-N70
61,50	7,50	OR550 0615-75-N70	74,00	4,00	OR550 0740-40-N70
61,60	1,00	OR550 0616-10-N70	75,00	2,00	OR550 0750-20-N70
62,00	1,50	OR550 0620-15-N70	75,00	2,50	OR550 0750-25-N70
62,00	2,00	OR550 0620-20-N70	75,00	3,00	OR550 0750-30-N70
62,00	2,50	OR550 0620-25-N70	75,00	3,50	OR550 0750-35-N70
62,00	3,00	OR550 0620-30-N70	75,00	4,00	OR550 0750-40-N70
62,00	4,00	OR550 0620-40-N70	75,00	5,00	OR550 0750-50-N70
62,00	4,50	OR550 0620-45-N70	75,00	6,00	OR550 0750-60-N70
62,00	5,00	OR550 0620-50-N70	75,00	8,00	OR550 0750-80-N70
62,00	8,00	OR550 0620-80-N70	76,00	2,00	OR550 0760-20-N70
63,00	2,00	OR550 0630-20-N70	76,00	2,50	OR550 0760-25-N70
63,00	2,50	OR550 0630-25-N70	76,00	3,00	OR550 0760-30-N70
63,00	4,00	OR550 0630-40-N70	76,00	4,00	OR550 0760-40-N70
63,00	6,00	OR550 0630-60-N70	77,20	5,70	OR550 0772-57-N70
64,00	2,00	OR550 0640-20-N70	78,00	1,20	OR550 0780-12-N70
64,00	3,00	OR550 0640-30-N70	78,00	2,00	OR550 0780-20-N70
64,00	4,00	OR550 0640-40-N70	78,00	2,50	OR550 0780-25-N70
65,00	1,50	OR550 0650-15-N70	78,00	3,00	OR550 0780-30-N70
65,00	1,65	OR550 0650-16-N70	78,00	4,00	OR550 0780-40-N70
65,00	2,00	OR550 0650-20-N70	78,00	4,30	OR550 0780-43-N70
65,00	2,50	OR550 0650-25-N70	78,00	5,00	OR550 0780-50-N70
65,00	3,00	OR550 0650-30-N70	79,00	3,00	OR550 0790-30-N70
65,00	4,00	OR550 0650-40-N70	79,00	5,00	OR550 0790-50-N70
65,00	5,00	OR550 0650-50-N70	79,40	6,10	OR550 0794-61-N70
65,00	7,50	OR550 0650-75-N70	80,00	2,00	OR550 0800-20-N70
66,00	2,00	OR550 0660-20-N70	80,00	2,50	OR550 0800-25-N70
66,00	3,00	OR550 0660-30-N70	80,00	3,00	OR550 0800-30-N70
67,00	2,00	OR550 0670-20-N70	80,00	3,50	OR550 0800-35-N70
67,00	2,50	OR550 0670-25-N70	80,00	4,00	OR550 0800-40-N70
67,00	3,00	OR550 0670-30-N70	80,00	4,30	OR550 0800-43-N70
67,00	4,00	OR550 0670-40-N70	80,00	5,00	OR550 0800-50-N70
67,00	8,00	OR550 0670-80-N70	81,00	1,10	OR550 0810-11-N70
67,20	5,70	OR550 0672-57-N70	82,00	3,00	OR550 0820-30-N70
68,00	2,00	OR550 0680-20-N70	82,00	5,00	OR550 0820-50-N70
68,00	2,50	OR550 0680-25-N70	82,50	2,00	OR550 0825-20-N70
68,00	3,00	OR550 0680-30-N70	83,00	3,00	OR550 0830-30-N70
68,00	4,00	OR550 0680-40-N70	84,00	3,00	OR550 0840-30-N70
68,00	5,00	OR550 0680-50-N70	84,00	4,00	OR550 0840-40-N70
68,00	6,00	OR550 0680-60-N70	85,00	2,00	OR550 0850-20-N70
68,00	7,00	OR550 0680-70-N70	85,00	2,50	OR550 0850-25-N70
69,00	3,00	OR550 0690-30-N70	85,00	3,00	OR550 0850-30-N70
70,00	1,78	OR550 0700-17-N70	85,00	5,00	OR550 0850-50-N70
70,00	2,00	OR550 0700-20-N70	86,00	2,50	OR550 0860-25-N70
70,00	2,50	OR550 0700-25-N70	86,00	3,00	OR550 0860-30-N70
70,00	3,50	OR550 0700-35-N70	86,00	4,00	OR550 0860-40-N70
70,00	4,00	OR550 0700-40-N70	87,00	2,50	OR550 0870-25-N70
70,00	5,00	OR550 0700-50-N70	87,00	4,00	OR550 0870-40-N70
70,00	6,00	OR550 0700-60-N70	87,20	5,70	OR550 0872-57-N70
70,00	7,00	OR550 070070-N70	88,00	2,00	OR550 0880-20-N70
71,00	3,00	OR550 0710-30-N70	88,00	3,00	OR550 0880-30-N70
71,50	1,50	OR550 0715-15-N70	88,00	4,00	OR550 0880-40-N70

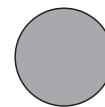

di	s	Teil-Nr.	di	s	Teil-Nr.
88,00	4,50	OR550 0880-45-N70	105,00	4,00	OR550 1050-40-N70
88,00	5,00	OR550 0880-50-N70	105,00	5,00	OR550 1050-50-N70
89,50	2,50	OR550 0895-25-N70	106,00	2,00	OR550 1060-20-N70
90,00	1,50	OR550 0900-15-N70	106,00	3,00	OR550 1060-30-N70
90,00	2,50	OR550 0900-25-N70	107,00	2,50	OR550 1070-25-N70
90,00	3,00	OR550 0900-30-N70	107,00	5,00	OR550 1070-50-N70
90,00	3,50	OR550 0900-35-N70	108,00	4,00	OR550 1080-40-N70
90,00	4,00	OR550 0900-40-N70	108,00	5,00	OR550 1080-50-N70
90,00	5,00	OR550 0900-50-N70	108,00	7,00	OR550 1080-70-N70
91,00	3,00	OR550 0910-30-N70	109,00	2,00	OR550 1090-20-N70
91,00	4,00	OR550 0910-40-N70	109,50	2,00	OR550 1095-20-N70
92,00	2,50	OR550 0920-25-N70	110,00	1,00	OR550 1100-10-N70
92,00	3,00	OR550 0920-30-N70	110,00	2,00	OR550 1100-20-N70
92,00	3,50	OR550 0920-35-N70	110,00	3,00	OR550 1100-30-N70
92,00	4,00	OR550 0920-40-N70	110,00	4,00	OR550 1100-40-N70
92,00	5,00	OR550 0920-50-N70	110,00	5,00	OR550 1100-50-N70
92,50	2,00	OR550 0925-20-N70	110,00	6,00	OR550 1100-60-N70
93,00	3,00	OR550 0930-30-N70	110,00	7,00	OR550 1100-70-N70
93,00	4,00	OR550 0930-40-N70	110,00	8,00	OR550 1100-80-N70
94,00	1,00	OR550 0940-10-N70	112,00	2,50	OR550 1120-25-N70
94,00	2,00	OR550 0940-20-N70	112,00	3,00	OR550 1120-30-N70
94,00	2,50	OR550 0940-25-N70	112,00	4,00	OR550 1120-40-N70
94,00	3,00	OR550 0940-30-N70	114,00	2,00	OR550 1140-20-N70
94,00	4,00	OR550 0940-40-N70	114,00	3,00	OR550 1140-30-N70
95,00	1,50	OR550 0950-15-N70	114,00	4,00	OR550 1140-40-N70
95,00	2,00	OR550 0950-20-N70	114,00	6,00	OR550 1140-60-N70
95,00	2,50	OR550 0950-25-N70	114,20	5,70	OR550 1142-57-N70
95,00	3,00	OR550 0950-30-N70	115,00	2,00	OR550 1150-20-N70
95,00	4,50	OR550 0950-45-N70	115,00	2,30	OR550 1150-23-N70
95,00	5,00	OR550 0950-50-N70	115,00	2,50	OR550 1150-25-N70
96,00	3,00	OR550 0960-30-N70	115,00	3,00	OR550 1150-30-N70
96,00	4,00	OR550 0960-40-N70	115,00	4,00	OR550 1150-40-N70
96,00	6,00	OR550 0960-60-N70	115,00	4,50	OR550 1150-45-N70
97,00	1,60	OR550 0970-16-N70	115,00	5,00	OR550 1150-50-N70
97,00	5,00	OR550 0970-50-N70	115,00	6,00	OR550 1150-60-N70
97,50	3,00	OR550 0975-30-N70	115,00	9,00	OR550 1150-90-N70
98,00	3,00	OR550 0980-30-N70	118,00	2,50	OR550 1180-25-N70
98,00	4,00	OR550 0980-40-N70	118,00	3,00	OR550 1180-30-N70
98,00	5,00	OR550 0980-50-N70	118,00	4,00	OR550 1180-40-N70
99,00	3,00	OR550 0990-30-N70	120,00	2,00	OR550 1200-20-N70
100,00	1,50	OR550 1000-15-N70	120,00	2,20	OR550 1200-22-N70
100,00	2,00	OR550 1000-20-N70	120,00	3,00	OR550 1200-30-N70
100,00	3,00	OR550 1000-30-N70	120,00	4,00	OR550 1200-40-N70
100,00	3,50	OR550 1000-35-N70	120,00	5,00	OR550 1200-50-N70
100,00	4,00	OR550 1000-40-N70	120,00	7,00	OR550 1200-70-N70
100,00	5,00	OR550 1000-50-N70	122,00	4,00	OR550 1220-40-N70
100,00	6,00	OR550 1000-60-N70	123,00	2,00	OR550 1230-20-N70
100,00	7,00	OR550 1000-70-N70	123,00	6,00	OR550 1230-60-N70
100,00	8,00	OR550 1000-80-N70	124,00	4,00	OR550 1240-40-N70
100,50	4,50	OR550 1005-45-N70	125,00	2,00	OR550 1250-20-N70
101,50	3,00	OR550 1015-30-N70	125,00	2,50	OR550 1250-25-N70
102,00	3,00	OR550 1020-30-N70	125,00	3,00	OR550 1250-30-N70
102,00	4,00	OR550 1020-40-N70	125,00	4,00	OR550 1250-40-N70
102,00	5,00	OR550 1020-50-N70	125,00	5,00	OR550 1250-50-N70
103,00	2,00	OR550 1030-20-N70	126,00	3,00	OR550 1260-30-N70
103,00	6,00	OR550 1030-60-N70	126,00	4,00	OR550 1260-40-N70
103,90	2,18	OR550 1039-21-N70	126,50	3,00	OR550 1265-30-N70
104,00	2,50	OR550 1040-25-N70	128,00	3,00	OR550 1280-30-N70
104,00	4,00	OR550 1040-40-N70	128,00	4,00	OR550 1280-40-N70
104,20	5,70	OR550 1042-57-N70	129,00	4,00	OR550 1290-40-N70
105,00	3,00	OR550 1050-30-N70	130,00	2,50	OR550 1300-25-N70



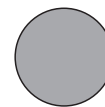

di	s	Teil-Nr.	di	s	Teil-Nr.
130,00	4,00	OR550 1300-40-N70	162,00	8,00	OR550 1620-80-N70
130,00	5,00	OR550 1300-50-N70	164,00	3,00	OR550 1640-30-N70
132,00	3,00	OR550 1320-30-N70	164,50	3,00	OR550 1645-30-N70
132,00	5,00	OR550 1320-50-N70	165,00	3,00	OR550 1650-30-N70
134,00	3,00	OR550 1340-30-N70	165,00	4,00	OR550 1650-40-N70
134,00	4,00	OR550 1340-40-N70	165,00	5,00	OR550 1650-50-N70
135,00	1,50	OR550 1350-15-N70	165,00	6,00	OR550 1650-60-N70
135,00	2,50	OR550 1350-25-N70	168,00	5,70	OR550 1680-57-N70
135,00	3,00	OR550 1350-30-N70	169,50	3,00	OR550 1695-30-N70
135,00	4,00	OR550 1350-40-N70	170,00	3,00	OR550 1700-30-N70
135,00	5,00	OR550 1350-50-N70	170,00	3,50	OR550 1700-35-N70
135,00	6,00	OR550 1350-60-N70	170,00	4,00	OR550 1700-40-N70
137,00	3,00	OR550 1370-30-N70	172,00	3,00	OR550 1720-30-N70
138,00	2,10	OR550 1380-21-N70	172,00	4,00	OR550 1720-40-N70
138,00	4,00	OR550 1380-40-N70	172,00	6,00	OR550 1720-60-N70
139,00	4,20	OR550 1390-42-N70	174,00	3,00	OR550 1740-30-N70
140,00	2,00	OR550 1400-20-N70	174,00	3,20	OR550 1740-32-N70
140,00	3,00	OR550 1400-30-N70	174,50	3,00	OR550 1745-30-N70
140,00	4,00	OR550 1400-40-N70	175,00	4,00	OR550 1750-40-N70
140,00	5,00	OR550 1400-50-N70	175,00	5,00	OR550 1750-50-N70
140,00	8,00	OR550 1400-80-N70	175,00	6,00	OR550 1750-60-N70
142,00	3,00	OR550 1420-30-N70	177,00	3,00	OR550 1770-30-N70
142,00	4,00	OR550 1420-40-N70	177,00	4,00	OR550 1770-40-N70
142,00	6,00	OR550 1420-60-N70	179,00	3,00	OR550 1790-30-N70
143,00	2,00	OR550 1430-20-N70	179,50	3,00	OR550 1795-30-N70
144,00	3,00	OR550 1440-30-N70	180,00	3,00	OR550 1800-30-N70
144,00	4,00	OR550 1440-40-N70	180,00	4,00	OR550 1800-40-N70
145,00	2,50	OR550 1450-25-N70	180,00	5,00	OR550 1800-50-N70
145,00	5,00	OR550 1450-50-N70	180,00	6,00	OR550 1800-60-N70
146,00	3,00	OR550 1460-30-N70	182,00	3,00	OR550 1820-30-N70
146,00	4,00	OR550 1460-40-N70	185,00	3,00	OR550 1850-30-N70
148,00	2,50	OR550 1480-25-N70	185,00	4,00	OR550 1850-40-N70
148,00	3,00	OR550 1480-30-N70	185,00	5,00	OR550 1850-50-N70
148,00	5,00	OR550 1480-50-N70	186,00	3,50	OR550 1860-35-N70
150,00	2,00	OR550 1500-20-N70	188,00	3,00	OR550 1880-30-N70
150,00	3,00	OR550 1500-30-N70	188,00	4,00	OR550 1880-40-N70
150,00	4,00	OR550 1500-40-N70	190,00	3,00	OR550 1900-30-N70
150,00	4,50	OR550 1500-45-N70	190,00	5,00	OR550 1900-50-N70
150,00	5,00	OR550 1500-50-N70	190,00	6,00	OR550 1900-60-N70
150,00	6,00	OR550 1500-60-N70	190,00	8,00	OR550 1900-80-N70
152,50	2,50	OR550 1525-25-N70	192,00	3,00	OR550 1920-30-N70
154,00	6,00	OR550 1540-60-N70	192,00	4,00	OR550 1920-40-N70
154,10	8,40	OR550 1541-84-N70	194,00	2,00	OR550 1940-20-N70
154,50	3,00	OR550 1545-30-N70	194,00	3,00	OR550 1940-30-N70
155,00	3,00	OR550 1550-30-N70	194,00	5,00	OR550 1940-50-N70
155,00	4,00	OR550 1550-40-N70	194,10	8,40	OR550 1941-84-N70
155,00	5,00	OR550 1550-50-N70	195,00	3,50	OR550 1950-35-N70
156,00	2,50	OR550 1560-25-N70	195,00	5,00	OR550 1950-50-N70
156,00	3,00	OR550 1560-30-N70	198,00	4,00	OR550 1980-40-N70
157,00	6,55	OR550 1570-65-N70	199,30	3,00	OR550 1993-30-N70
158,00	4,00	OR550 1580-40-N70	199,50	3,00	OR550 1995-30-N70
158,00	8,00	OR550 1580-80-N70	200,00	3,50	OR550 2000-35-N70
159,50	3,00	OR550 1595-30-N70	200,00	4,00	OR550 2000-40-N70
160,00	2,00	OR550 1600-20-N70	200,00	5,00	OR550 2000-50-N70
160,00	2,50	OR550 1600-25-N70	200,00	6,00	OR550 2000-60-N70
160,00	3,00	OR550 1600-30-N70	200,00	8,00	OR550 2000-80-N70
160,00	4,00	OR550 1600-40-N70	203,00	3,00	OR550 2030-30-N70
160,00	5,00	OR550 1600-50-N70	205,00	3,00	OR550 2050-30-N70
160,00	6,00	OR550 1600-60-N70	205,00	4,00	OR550 2050-40-N70
162,00	3,00	OR550 1620-30-N70	205,00	5,00	OR550 2050-50-N70
162,00	4,00	OR550 1620-40-N70	209,50	3,00	OR550 2095-30-N70

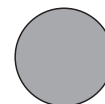

di	s	Teil-Nr.	di	s	Teil-Nr.
210,00	3,00	OR550 2100-30-N70	280,00	5,00	OR550 2800-50-N70
210,00	4,00	OR550 2100-40-N70	281,00	5,00	OR550 2810-50-N70
210,00	5,00	OR550 2100-50-N70	285,00	4,00	OR550 2850-40-N70
210,00	8,00	OR550 2100-80-N70	290,00	8,00	OR550 2900-80-N70
214,00	5,00	OR550 2140-50-N70	294,00	6,00	OR550 2940-60-N70
216,00	4,00	OR550 2160-40-N70	296,00	5,33	OR550 2960-53-N70
218,00	4,00	OR550 2180-40-N70	297,00	4,00	OR550 2970-40-N70
220,00	3,00	OR550 2200-30-N70	299,10	8,40	OR550 2991-84-N70
220,00	4,00	OR550 2200-40-N70	300,00	3,00	OR550 3000-30-N70
220,00	5,00	OR550 2200-50-N70	300,00	6,00	OR550 3000-60-N70
225,00	3,00	OR550 2250-30-N70	301,00	6,00	OR550 3010-60-N70
225,00	5,00	OR550 2250-50-N70	302,00	5,00	OR550 3020-50-N70
228,00	4,00	OR550 2280-40-N70	305,00	3,00	OR550 3050-30-N70
229,50	3,00	OR550 2295-30-N70	305,00	4,50	OR550 3050-45-N70
230,00	5,00	OR550 2300-50-N70	305,00	5,00	OR550 3050-50-N70
230,00	8,00	OR550 2300-80-N70	310,00	2,50	OR550 3100-25-N70
233,00	3,00	OR550 2330-30-N70	310,00	3,00	OR550 3100-30-N70
235,00	5,00	OR550 2350-50-N70	310,00	5,00	OR550 3100-50-N70
237,00	6,00	OR550 2370-60-N70	310,00	8,00	OR550 3100-80-N70
238,00	5,00	OR550 2380-50-N70	315,00	4,00	OR550 3150-40-N70
238,00	6,00	OR550 2380-60-N70	315,00	5,00	OR550 3150-50-N70
239,50	3,00	OR550 2395-30-N70	320,00	5,00	OR550 3200-50-N70
240,00	3,00	OR550 2400-30-N70	325,00	4,00	OR550 3250-40-N70
240,00	4,00	OR550 2400-40-N70	325,00	7,50	OR550 3250-75-N70
242,00	4,00	OR550 2420-40-N70	328,00	2,50	OR550 3280-25-N70
242,00	5,00	OR550 2420-50-N70	330,00	4,00	OR550 3300-40-N70
242,00	6,00	OR550 2420-60-N70	330,00	5,00	OR550 3300-50-N70
245,00	4,50	OR550 2450-45-N70	330,00	6,00	OR550 3300-60-N70
248,00	5,00	OR550 2480-50-N70	335,00	4,00	OR550 3350-40-N70
249,50	3,00	OR550 2495-30-N70	338,00	4,00	OR550 3380-40-N70
250,00	3,00	OR550 2500-30-N70	340,00	5,00	OR550 3400-50-N70
250,00	4,00	OR550 2500-40-N70	340,00	6,00	OR550 3400-60-N70
250,00	5,00	OR550 2500-50-N70	355,00	5,00	OR550 3550-50-N70
250,00	6,00	OR550 2500-60-N70	366,00	2,50	OR550 3660-25-N70
255,00	4,00	OR550 2550-40-N70	370,00	5,00	OR550 3700-50-N70
257,00	3,00	OR550 2570-30-N70	372,50	2,00	OR550 3725-20-N70
258,00	8,00	OR550 2580-80-N70	380,00	4,00	OR550 3800-40-N70
259,30	3,00	OR550 2593-30-N70	380,00	8,00	OR550 3800-80-N70
260,00	3,00	OR550 2600-30-N70	386,00	6,00	OR550 3860-60-N70
260,00	4,00	OR550 2600-40-N70	388,00	7,00	OR550 3880-70-N70
260,00	5,00	OR550 2600-50-N70	390,00	4,00	OR550 3900-40-N70
260,00	6,00	OR550 2600-60-N70	399,00	4,00	OR550 3990-40-N70
260,00	8,00	OR550 2600-80-N70	400,00	6,00	OR550 4000-60-N70
261,00	5,33	OR550 2610-53-N70	410,00	4,00	OR550 4100-40-N70
264,00	8,40	OR550 2640-84-N70	425,00	8,00	OR550 4250-80-N70
265,00	2,00	OR550 2650-20-N70	430,00	4,00	OR550 4300-40-N70
265,00	4,00	OR550 2650-40-N70	441,00	8,00	OR550 4410-80-N70
269,00	3,00	OR550 2690-30-N70	445,00	5,00	OR550 4450-50-N70
270,00	3,00	OR550 2700-30-N70	465,00	5,30	OR550 4650-53-N70
270,00	5,00	OR550 2700-50-N70	465,00	9,00	OR550 4650-90-N70
275,00	5,00	OR550 2750-50-N70	478,00	6,00	OR550 4780-60-N70
276,00	3,00	OR550 2760-30-N70	480,00	6,00	OR550 4800-60-N70
278,00	8,00	OR550 2780-80-N70	500,00	5,00	OR550 5000-50-N70
280,00	3,00	OR550 2800-30-N70	500,00	8,00	OR550 5000-80-N70

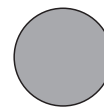

### Bestellbeispiel O-Ring AS 568A:

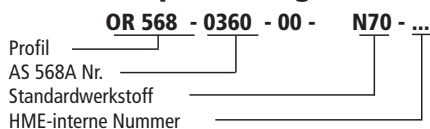

### Bestellbeispiel O-Ring metrisch:

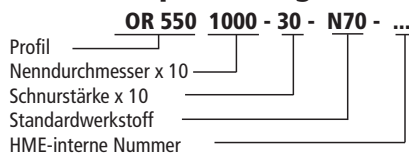

### Werkstoff-Schlüssel:

<b>O-Ring</b>	
N70 - NBR	70 Shore A
N80 - NBR	80 Shore A
N90 - NBR	90 Shore A
F70 - FPM	70 Shore A
F80 - FPM	80 Shore A
E70 - EPDM	70 Shore A
S70 - Silikon	70 Shore A

Die genannten Einsatzgrenzen sind Richtwerte. Unter Berücksichtigung der jeweiligen Betriebsbedingungen können die Werte im einzelnen überschritten werden. Bei großer Einschaltdauer, stoßweisem Betrieb oder anderen erschwerenden Betriebsbedingungen empfiehlt es sich, diese Werte nicht gleichzeitig auszunutzen.

Ausgabe  
01 | 05

Wegen der Vielfalt in der praktischen Anwendung kann im Einzelfall keine Gewährleistung und Haftung für die Richtigkeit und Funktionsfähigkeit übernommen werden. Änderungen sind vorbehalten.

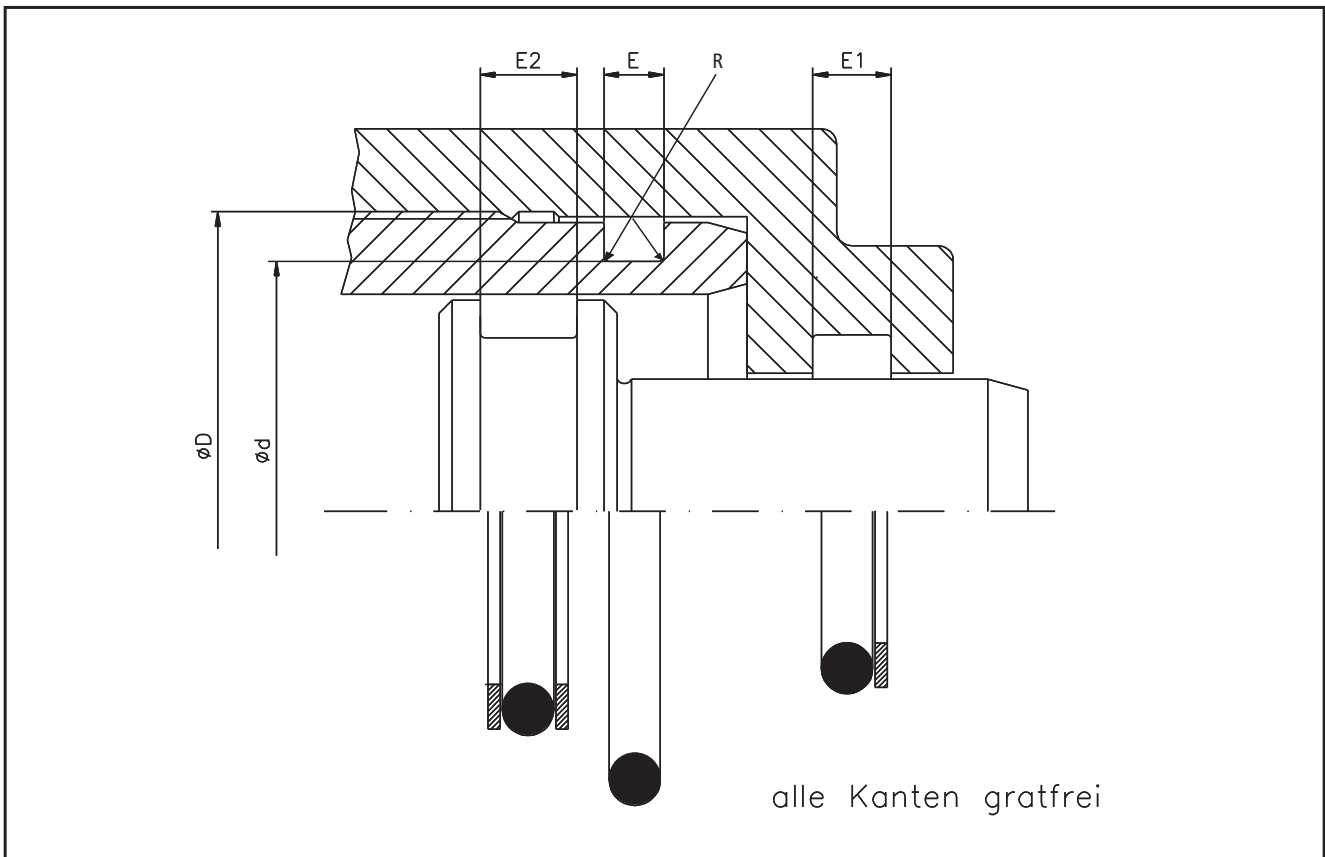
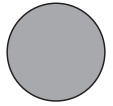

## Nutmaße für statisch außendichtende Anwendungsfälle

Nutmaße						O-Ring	Teil-Nummer	
D H8	d h9	E ±0,2	E1 ±0,2	E2 ±0,2	R (max)	di x S	O-Ring Teil-Nr.	Stützring Teil-Nr.
8,00	4,20	3,20	4,70	6,20	0,20	3,30 x 2,40	OR550 0033-24-N70	HY600 0040-20-300
8,00	4,20	3,20	4,70	6,20	0,20	3,60 x 2,40	OR550 0036-24-N70	HY600 0040-20-300
9,00	5,20	3,20	4,70	6,20	0,20	4,30 x 2,40	OR550 0043-24-N70	HY600 0050-20-300
9,00	5,20	3,20	4,70	6,20	0,20	4,60 x 2,40	OR550 0046-24-N70	HY600 0050-20-300
10,00	6,20	3,20	4,70	6,20	0,20	5,30 x 2,40	OR550 0053-24-N70	HY600 0060-20-300
10,00	6,20	3,20	4,70	6,20	0,20	5,60 x 2,40	OR550 0056-24-N70	HY600 0060-20-300
11,00	7,20	3,20	4,70	6,20	0,20	6,30 x 2,40	OR550 0063-24-N70	HY600 0070-20-300
11,00	7,20	3,20	4,70	6,20	0,20	6,60 x 2,40	OR550 0066-24-N70	HY600 0070-20-300
12,00	8,20	3,20	4,70	6,20	0,20	7,30 x 2,40	OR550 0073-24-N70	HY600 0080-20-300
12,00	8,20	3,20	4,70	6,20	0,20	7,60 x 2,40	OR550 0076-24-N70	HY600 0080-20-300
12,00	9,40	2,50	4,00	5,50	0,20	8,73 x 1,78	OR568 0611-00-N70	HY603 0611-00-300
13,00	9,20	3,20	4,70	6,20	0,20	8,30 x 2,40	OR550 0083-24-N70	HY600 0090-20-300
13,00	9,20	3,20	4,70	6,20	0,20	8,60 x 2,40	OR550 0086-24-N70	HY600 0090-20-300
14,00	10,20	3,20	4,70	6,20	0,20	9,30 x 2,40	OR550 0093-24-N70	HY600 0100-20-300
14,00	10,20	3,20	4,70	6,20	0,20	9,60 x 2,40	OR550 0096-24-N70	HY600 0100-20-300
14,00	11,40	2,50	4,00	5,50	0,20	10,82 x 1,78	OR568 0013-00-N70	HY630 0013-00-01P
15,00	11,20	3,20	4,70	6,20	0,20	10,30 x 2,40	OR550 0103-24-N70	HY600 0110-20-300
15,00	11,20	3,20	4,70	6,20	0,20	10,60 x 2,40	OR550 0106-24-N70	HY600 0110-20-300
15,00	10,80	3,50	5,00	6,50	0,20	9,92 x 2,62	OR568 0613-00-N70	HY603 0613-00-300
16,00	12,20	3,20	4,70	6,20	0,20	11,30 x 2,40	OR550 0113-24-N70	HY600 0120-20-300
16,00	12,20	3,20	4,70	6,20	0,20	11,60 x 2,40	OR550 0116-24-N70	HY600 0120-20-300

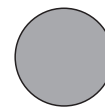

Nutmaße						O-Ring	Teil-Nummer	
D H8	d h9	E ±0,2	E1 ±0,2	E2 ±0,2	R (max)	di x S	O-Ring Teil-Nr.	Stützring Teil-Nr.
17,00	13,20	3,20	4,70	6,20	0,20	12,30 x 2,40	OR550 0123-24-N70	HY600 0130-20-300
17,00	13,20	3,20	4,70	6,20	0,20	12,60 x 2,40	OR550 0126-24-N70	HY600 0130-20-300
17,00	12,80	3,50	5,00	6,50	0,20	11,91 x 2,62	OR568 0614-00-N70	HY603 0614-00-300
18,00	14,20	3,20	4,70	6,20	0,20	13,30 x 2,40	OR550 0133-24-N70	HY600 0140-20-300
18,00	14,20	3,20	4,70	6,20	0,20	13,60 x 2,40	OR550 0136-24-N70	HY600 0140-20-300
18,50	14,30	3,50	5,00	6,50	0,20	13,95 x 2,62	OR568 0113-00-N70	HY603 0113-00-300
19,00	15,20	3,20	4,70	6,20	0,20	14,30 x 2,40	OR550 0143-24-N70	HY600 0150-20-300
19,00	15,20	3,20	4,70	6,20	0,20	14,60 x 2,40	OR550 0146-24-N70	HY600 0150-20-300
19,00	14,80	3,50	5,00	6,50	0,20	13,95 x 2,62	OR568 0113-00-N70	HY603 0113-00-300
19,00	16,40	2,50	4,00	5,50	0,20	15,60 x 1,78	OR568 0016-00-N70	HY630 0016-00-01P
20,00	16,20	3,20	4,70	6,20	0,20	15,30 x 2,40	OR550 0153-24-N70	HY600 0160-20-300
20,00	16,20	3,20	4,70	6,20	0,20	15,60 x 2,40	OR550 0156-24-N70	HY600 0160-20-300
20,00	15,80	3,50	5,00	6,50	0,20	15,08 x 2,62	OR568 0616-00-N70	HY603 0616-00-300
21,00	17,20	3,20	4,70	6,20	0,20	16,30 x 2,40	OR550 0163-24-N70	HY600 0170-20-300
21,00	17,20	3,20	4,70	6,20	0,20	16,60 x 2,40	OR550 0166-24-N70	HY600 0170-20-300
21,00	16,80	3,50	5,00	6,50	0,20	15,88 x 2,62	OR568 0809-00-N70	HY603 0809-00-300
22,00	18,20	3,20	4,70	6,20	0,20	17,30 x 2,40	OR550 0173-24-N70	HY600 0180-20-300
22,00	18,20	3,20	4,70	6,20	0,20	17,60 x 2,40	OR550 0176-24-N70	HY600 0180-20-300
22,00	17,80	3,50	5,00	6,50	0,20	17,13 x 2,62	OR568 0115-00-N70	HY603 0115-00-300
24,00	19,80	3,50	5,00	6,50	0,20	18,72 x 2,62	OR568 0116-00-N70	HY603 0116-00-300
24,00	21,40	2,50	4,00	5,50	0,20	20,35 x 1,78	OR568 0019-00-N70	HY630 0019-00-01P
25,00	20,20	3,90	5,50	7,00	0,30	19,20 x 3,00	OR550 0192-30-N70	HY600 0200-25-300
25,00	20,80	3,50	5,00	6,50	0,20	20,29 x 2,62	OR568 0117-00-N70	HY603 0117-00-300
26,00	21,80	3,50	5,00	6,50	0,20	20,62 x 2,62	OR568 0812-00-N70	HY603 0812-00-300
27,00	22,80	3,50	5,00	6,50	0,20	21,89 x 2,62	OR568 0118-00-N70	HY603 0118-00-300
27,00	22,80	3,50	5,00	6,50	0,20	22,22 x 2,62	OR568 0813-00-N70	HY603 0813-00-300
28,00	23,20	3,90	5,50	7,00	0,30	22,20 x 3,00	OR550 0222-30-N70	HY600 0230-25-300
29,00	24,80	3,50	5,00	6,50	0,20	23,47 x 2,62	OR568 0119-00-N70	HY603 0119-00-300
29,00	23,10	4,50	6,00	7,50	0,40	21,82 x 3,53	OR568 0212-00-N70	HY603 0212-00-300
29,00	24,80	3,50	5,00	6,50	0,20	23,81 x 2,62	OR568 0814-00-N70	HY603 0814-00-300
30,00	25,20	3,90	5,50	7,00	0,30	24,20 x 3,00	OR550 0242-30-N70	HY600 0250-25-300
30,00	25,80	3,50	5,00	6,50	0,20	25,07 x 2,62	OR568 0120-00-N70	HY603 0120-00-300
30,00	24,10	4,50	6,00	7,50	0,40	23,39 x 3,53	OR568 0213-00-N70	HY603 0213-00-300
32,00	27,20	3,90	5,50	7,00	0,30	26,20 x 3,00	OR550 0262-30-N70	HY600 0270-25-300
32,00	27,80	3,50	5,00	6,50	0,20	26,64 x 2,62	OR568 0121-00-N70	HY603 0121-00-300
32,00	26,10	4,50	6,00	7,50	0,40	24,99 x 3,53	OR568 0214-00-N70	HY603 0214-00-300
33,00	28,80	3,50	5,00	6,50	0,20	28,24 x 2,62	OR568 0122-00-N70	HY603 0122-00-300
33,00	27,10	4,50	6,00	7,50	0,40	25,80 x 3,53	OR568 0618-00-N70	HY603 0618-00-300
34,00	28,10	4,50	6,00	7,50	0,40	26,58 x 3,53	OR568 0215-00-N70	HY603 0215-00-300
35,00	30,20	3,90	5,50	7,00	0,30	29,20 x 3,00	OR550 0292-30-N70	HY600 0300-25-300
35,00	30,80	3,50	5,00	6,50	0,20	29,82 x 2,62	OR568 0123-00-N70	HY603 0123-00-300
35,00	29,10	4,50	6,00	7,50	0,40	28,17 x 3,53	OR568 0216-00-N70	HY603 0216-00-300
35,00	32,40	2,50	4,00	5,50	0,20	31,47 x 1,78	OR568 0026-00-N70	HY630 0026-00-01P
37,00	32,80	3,50	5,00	6,50	0,20	31,42 x 2,62	OR568 0124-00-N70	HY603 0124-00-300
37,00	31,10	4,50	6,00	7,50	0,40	29,75 x 3,53	OR568 0217-00-N70	HY603 0217-00-300
38,00	33,20	3,90	5,50	7,00	0,30	32,20 x 3,00	OR550 0322-30-N70	HY600 0330-25-300
38,00	33,80	3,50	5,00	6,50	0,20	32,99 x 2,62	OR568 0125-00-N70	HY603 0125-00-300
38,00	32,10	4,50	6,00	7,50	0,40	31,34 x 3,53	OR568 0218-00-N70	HY603 0218-00-300
40,00	35,20	3,90	5,50	7,00	0,30	34,20 x 3,00	OR550 0342-30-N70	HY600 0350-25-300
40,00	35,80	3,50	5,00	6,50	0,20	34,59 x 2,62	OR568 0126-00-N70	HY603 0126-00-300
40,00	34,10	4,50	6,00	7,50	0,40	32,92 x 3,53	OR568 0219-00-N70	HY603 0219-00-300
41,00	36,80	3,50	5,00	6,50	0,20	36,17 x 2,62	OR568 0127-00-N70	HY603 0127-00-300
41,00	38,40	2,50	4,00	5,50	0,20	37,82 x 1,78	OR568 0029-00-N70	HY630 0029-00-01P
42,00	37,20	3,90	5,50	7,00	0,30	36,20 x 3,00	OR550 0362-30-N70	HY600 0370-25-300
42,00	36,10	4,50	6,00	7,50	0,40	34,52 x 3,53	OR568 0220-00-N70	HY603 0220-00-300
43,00	38,80	3,50	5,00	6,50	0,20	37,77 x 2,62	OR568 0128-00-N70	HY603 0128-00-300
43,00	37,10	4,50	6,00	7,50	0,40	36,10 x 3,53	OR568 0221-00-N70	HY603 0221-00-300
45,00	40,20	3,90	5,50	7,00	0,30	39,20 x 3,00	OR550 0392-30-N70	HY600 0400-25-300
45,00	40,80	3,50	5,00	6,50	0,20	39,34 x 2,62	OR568 0129-00-N70	HY603 0129-00-300

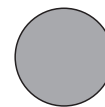

Nutmaße						O-Ring	Teil-Nummer	
D H8	d h9	E ±0,2	E1 ±0,2	E2 ±0,2	R (max)	di x S	O-Ring Teil-Nr.	Stützring Teil-Nr.
45,00	39,10	4,50	6,00	7,50	0,40	37,70 x 3,53	OR568 0222-00-N70	HY603 0222-00-300
45,00	42,40	2,50	4,00	5,50	0,20	41,00 x 1,78	OR568 0030-00-N70	HY630 0030-00-01P
46,00	41,80	3,50	5,00	6,50	0,20	40,94 x 2,62	OR568 0130-00-N70	HY603 0130-00-300
46,00	40,10	4,50	6,00	7,50	0,40	39,69 x 3,53	OR568 0824-00-N70	HY603 0824-00-300
48,00	43,20	3,90	5,50	7,00	0,30	42,20 x 3,00	OR550 0422-30-N70	HY600 0430-25-300
48,00	43,80	3,50	5,00	6,50	0,20	42,52 x 2,62	OR568 0131-00-N70	HY603 0131-00-300
48,00	42,10	4,50	6,00	7,50	0,40	40,87 x 3,53	OR568 0223-00-N70	HY603 0223-00-300
48,00	39,00	7,00	8,80	11,00	0,50	37,47 x 5,33	OR568 0325-00-N70	HY603 0325-00-300
48,00	42,10	4,50	6,00	7,50	0,40	41,28 x 3,53	OR568 0825-00-N70	HY603 0825-00-300
49,00	44,80	3,50	5,00	6,50	0,20	44,12 x 2,62	OR568 0132-00-N70	HY603 0132-00-300
50,00	40,30	7,30	9,10	11,00	0,50	39,20 x 5,70	OR550 0392-57-N70	HY600 0400-50-300
50,00	45,20	3,90	5,50	7,00	0,30	44,20 x 3,00	OR550 0442-30-N70	HY600 0450-25-300
50,00	44,10	4,50	6,00	7,50	0,40	42,86 x 3,53	OR568 0826-00-N70	HY603 0826-00-300
51,00	46,80	3,50	5,00	6,50	0,20	45,69 x 2,62	OR568 0133-00-N70	HY603 0133-00-300
51,00	45,10	4,50	6,00	7,50	0,40	44,04 x 3,53	OR568 0224-00-N70	HY603 0224-00-300
51,00	45,10	4,50	6,00	7,50	0,40	44,45 x 3,53	OR568 0827-00-N70	HY603 0827-00-300
52,00	43,00	7,00	8,80	11,00	0,50	40,64 x 5,33	OR568 0326-00-N70	HY603 0326-00-300
53,00	48,80	3,50	5,00	6,50	0,20	47,29 x 2,62	OR568 0134-00-N70	HY603 0134-00-300
53,00	47,10	4,50	6,00	7,50	0,40	46,04 x 3,53	OR568 0828-00-N70	HY603 0828-00-300
54,00	49,80	3,50	5,00	6,50	0,20	48,90 x 2,62	OR568 0135-00-N70	HY603 0135-00-300
54,00	48,10	4,50	6,00	7,50	0,40	47,22 x 3,53	OR568 0225-00-N70	HY603 0225-00-300
54,00	48,10	4,50	6,00	7,50	0,40	47,63 x 3,53	OR568 0829-00-N70	HY603 0829-00-300
55,00	45,30	7,30	9,10	11,00	0,50	44,20 x 5,70	OR550 0442-57-N70	HY600 0450-50-300
55,00	50,20	3,90	5,50	7,00	0,30	49,50 x 3,00	OR550 0495-30-N70	HY600 0500-25-300
55,00	46,00	7,00	8,80	11,00	0,50	43,82 x 5,33	OR568 0327-00-N70	HY603 0327-00-300
56,00	51,80	3,50	5,00	6,50	0,20	50,47 x 2,62	OR568 0136-00-N70	HY603 0136-00-300
56,00	50,10	4,50	6,00	7,50	0,40	49,22 x 3,53	OR568 0830-00-N70	HY603 0830-00-300
57,00	52,80	3,50	5,00	6,50	0,20	52,07 x 2,62	OR568 0137-00-N70	HY603 0137-00-300
58,00	52,10	4,50	6,00	7,50	0,40	50,39 x 3,53	OR568 0226-00-N70	HY603 0226-00-300
58,00	49,00	7,00	8,80	11,00	0,50	46,99 x 5,33	OR568 0328-00-N70	HY603 0328-00-300
58,00	52,10	4,50	6,00	7,50	0,40	50,80 x 3,53	OR568 0831-00-N70	HY603 0831-00-300
59,00	54,80	3,50	5,00	6,50	0,20	53,64 x 2,62	OR568 0138-00-N70	HY603 0138-00-300
60,00	50,30	7,30	9,10	11,00	0,50	49,20 x 5,70	OR550 0492-57-N70	HY600 0500-50-300
60,00	55,20	3,90	5,50	7,00	0,30	54,50 x 3,00	OR550 0545 30-N70	HY600 0550-25-300
60,00	54,10	4,50	6,00	7,50	0,40	52,39 x 3,53	OR568 0832-00-N70	HY603 0832-00-300
61,00	56,80	3,50	5,00	6,50	0,20	55,25 x 2,62	OR568 0139-00-N70	HY603 0139-00-300
61,00	55,10	4,50	6,00	7,50	0,40	53,57 x 3,53	OR568 0227-00-N70	HY603 0227-00-300
61,00	52,00	7,00	8,80	11,00	0,50	50,17 x 5,33	OR568 0329-00-N70	HY603 0329-00-300
62,00	57,80	3,50	5,00	6,50	0,20	56,82 x 2,62	OR568 0140-00-N70	HY603 0140-00-300
62,00	56,10	4,50	6,00	7,50	0,40	55,56 x 3,53	OR568 0834-00-N70	HY603 0834-00-300
63,00	53,30	7,30	9,10	11,00	0,50	52,20 x 5,70	OR550 0522-57-N70	HY600 0530-50-300
63,00	58,20	3,90	5,50	7,00	0,30	57,20 x 3,00	OR550 0572 30-N70	HY600 0580-25-300
64,00	59,80	3,50	5,00	6,50	0,20	58,42 x 2,62	OR568 0141-00-N70	HY603 0141-00-300
64,00	58,10	4,50	6,00	7,50	0,40	56,70 x 3,53	OR568 0228-00-N70	HY603 0228-00-300
64,00	55,00	7,00	8,80	11,00	0,50	53,34 x 5,33	OR568 0330-00-N70	HY603 0330-00-300
64,00	58,10	4,50	6,00	7,50	0,40	57,15 x 3,53	OR568 0835-00-N70	HY603 0835-00-300
65,00	55,30	7,30	9,10	11,00	0,50	54,20 x 5,70	OR550 0542-57-N70	HY600 0500-50-300
65,00	60,20	3,90	5,50	7,00	0,30	59,50 x 3,00	OR550 0595-30-N70	HY600 0600-25-300
65,00	60,80	3,50	5,00	6,50	0,20	59,99 x 2,62	OR568 0142-00-N70	HY603 0142-00-300
65,00	59,10	4,50	6,00	7,50	0,40	58,74 x 3,53	OR568 0836-00-N70	HY603 0836-00-300
67,00	62,80	3,50	5,00	6,50	0,20	61,60 x 2,62	OR568 0143-00-N70	HY603 0143-00-300
67,00	61,10	4,50	6,00	7,50	0,40	59,92 x 3,53	OR568 0229-00-N70	HY603 0229-00-300
67,00	61,10	4,50	6,00	7,50	0,40	60,30 x 3,53	OR568 0837-00-N70	HY603 0837-00-300
68,00	63,80	3,50	5,00	6,50	0,20	63,17 x 2,62	OR568 0144-00-N70	HY603 0144-00-300
68,00	59,00	7,00	8,80	11,00	0,50	56,52 x 5,33	OR568 0331-00-N70	HY603 0331-00-300
69,00	63,10	4,50	6,00	7,50	0,40	61,90 x 3,53	OR568 0838-00-N70	HY603 0838-00-300
70,00	60,30	7,30	9,10	11,00	0,50	59,20 x 5,70	OR550 0592-57-N70	HY600 0600-50-300
70,00	65,20	3,90	5,50	7,00	0,30	64,50 x 3,00	OR550 0645-30-N70	HY600 0650-25-300
70,00	65,80	3,50	5,00	6,50	0,20	64,77 x 2,62	OR568 0145-00-N70	HY603 0145-00-300

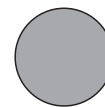

Nutmaße						O-Ring	Teil-Nummer	
D H8	d h9	E ±0,2	E1 ±0,2	E2 ±0,2	R (max)	di x S	O-Ring Teil-Nr.	Stützring Teil-Nr.
70,00	64,10	4,50	6,00	7,50	0,40	63,09 x 3,53	OR568 0230-00-N70	HY603 0230-00-300
70,00	61,00	7,00	8,80	11,00	0,50	59,69 x 5,33	OR568 0332-00-N70	HY603 0332-00-300
70,00	64,10	4,50	6,00	7,50	0,40	63,50 x 3,53	OR568 0839-00-N70	HY603 0839-00-300
72,00	67,80	3,50	5,00	6,50	0,20	66,34 x 2,62	OR568 0146-00-N70	HY603 0146-00-300
72,00	66,10	4,50	6,00	7,50	0,40	65,09 x 3,53	OR568 0840-00-N70	HY603 0840-00-300
73,00	68,80	3,50	5,00	6,50	0,20	67,95 x 2,62	OR568 0147-00-N70	HY603 0147-00-300
73,00	67,10	4,50	6,00	7,50	0,40	66,27 x 3,53	OR568 0231-00-N70	HY603 0231-00-300
73,00	64,00	7,00	8,80	11,00	0,50	62,87 x 5,33	OR568 0333-00-N70	HY603 0333-00-300
73,00	67,10	4,50	6,00	7,50	0,40	66,68 x 3,53	OR568 0841-00-N70	HY603 0841-00-300
75,00	65,30	7,30	9,10	11,00	0,50	64,20 x 5,70	OR550 0642-57-N70	HY600 0650-50-300
75,00	70,20	3,90	5,50	7,00	0,30	69,50 x 3,00	OR550 0695-30-N70	HY600 0700-25-300
75,00	70,80	3,50	5,00	6,50	0,20	69,52 x 2,62	OR568 0148-00-N70	HY603 0148-00-300
75,00	69,10	4,50	6,00	7,50	0,40	68,26 x 3,53	OR568 0842-00-N70	HY603 0842-00-300
76,00	71,80	3,50	5,00	6,50	0,20	71,12 x 2,62	OR568 0149-00-N70	HY603 0149-00-300
77,00	71,10	4,50	6,00	7,50	0,40	69,44 x 3,53	OR568 0232-00-N70	HY603 0232-00-300
77,00	68,00	7,00	8,80	11,00	0,50	66,04 x 5,33	OR568 0334-00-N70	HY603 0334-00-300
77,00	71,10	4,50	6,00	7,50	0,40	69,85 x 3,53	OR568 0843-00-N70	HY603 0843-00-300
78,00	72,10	4,50	6,00	7,50	0,40	71,44 x 3,53	OR568 0844-00-N70	HY603 0844-00-300
80,00	70,30	7,30	9,10	11,00	0,50	69,20 x 5,70	OR550 0692-57-N70	HY600 0700-50-300
80,00	75,20	3,90	5,50	7,00	0,30	74,50 x 3,00	OR550 0745-30-N70	HY600 0750-25-300
80,00	74,10	4,50	6,00	7,50	0,40	72,62 x 3,53	OR568 0233-00-N70	HY603 0233-00-300
80,00	71,00	7,00	8,80	11,00	0,50	69,22 x 5,33	OR568 0335-00-N70	HY603 0335-00-300
80,00	74,10	4,50	6,00	7,50	0,40	73,03 x 3,53	OR568 0845-00-N70	HY603 0845-00-300
81,00	75,10	4,50	6,00	7,50	0,40	74,61 x 3,53	OR568 0846-00-N70	HY603 0846-00-300
83,00	77,10	4,50	6,00	7,50	0,40	75,79 x 3,53	OR568 0234-00-N70	HY603 0234-00-300
83,00	74,00	7,00	8,80	11,00	0,50	72,40 x 5,33	OR568 0336-00-N70	HY603 0336-00-300
85,00	75,30	7,30	9,10	11,00	0,50	74,20 x 5,70	OR550 0742-57-N70	HY600 0750-50-300
85,00	80,20	3,90	5,50	7,00	0,30	79,50 x 3,00	OR550 0795-30-N70	HY600 0800-25-300
85,00	76,00	7,00	8,80	11,00	0,50	74,63 x 5,33	OR568 0619-00-N70	HY603 0619-00-300
86,00	80,10	4,50	6,00	7,50	0,40	78,90 x 3,53	OR568 0235-00-N70	HY603 0235-00-300
86,00	77,00	7,00	8,80	11,00	0,50	75,57 x 5,33	OR568 0337-00-N70	HY603 0337-00-300
89,00	83,10	4,50	6,00	7,50	0,40	82,14 x 3,53	OR568 0236-00-N70	HY603 0236-00-300
90,00	80,30	7,30	9,10	11,00	0,50	79,20 x 5,70	OR550 0792-57-N70	HY600 0800-50-300
90,00	85,20	3,90	5,50	7,00	0,30	84,50 x 3,00	OR550 0845-30-N70	HY600 0850-25-300
90,00	81,00	7,00	8,80	11,00	0,50	78,74 x 5,33	OR568 0338-00-N70	HY603 0338-00-300
90,00	81,00	7,00	8,80	11,00	0,50	79,77 x 5,33	OR568 0620-00-N70	HY603 0620-00-300
92,00	86,10	4,50	6,00	7,50	0,40	85,32 x 3,53	OR568 0237-00-N70	HY603 0237-00-300
92,00	83,00	7,00	8,80	11,00	0,50	81,92 x 5,33	OR568 0339-00-N70	HY603 0339-00-300
94,00	89,80	3,50	5,00	6,50	0,20	88,57 x 2,62	OR568 0153-00-N70	HY603 0153-00-300
95,00	90,20	3,90	5,50	7,00	0,30	89,50 x 3,00	OR550 0895-30-N70	HY600 0900-25-300
95,00	85,30	7,30	9,10	11,00	0,50	84,10 x 5,70	OR550 0841-57-N70	HY600 0850-50-300
95,00	89,10	4,50	6,00	7,50	0,40	88,49 x 3,53	OR568 0238-00-N70	HY603 0238-00-300
95,00	86,00	7,00	8,80	11,00	0,50	85,09 x 5,33	OR568 0340-00-N70	HY603 0340-00-300
98,00	89,00	7,00	8,80	11,00	0,50	88,27 x 5,33	OR568 0341-00-N70	HY603 0341-00-300
99,00	93,10	4,50	6,00	7,50	0,40	91,67 x 3,53	OR568 0239-00-N70	HY603 0239-00-300
100,00	95,20	3,90	5,50	7,00	0,30	94,50 x 3,00	OR550 0945-30-N70	HY600 0950-25-300
100,00	90,30	7,30	9,10	11,00	0,50	89,10 x 5,70	OR550 0891-57-N70	HY600 0900-50-300
100,00	91,00	7,00	8,80	11,00	0,50	89,69 x 5,33	OR568 0621-00-N70	HY603 0621-00-300
101,00	96,80	3,50	5,00	6,50	0,20	94,92 x 2,62	OR568 0154-00-N70	HY603 0154-00-300
102,00	96,10	4,50	6,00	7,50	0,40	94,84 x 3,53	OR568 0240-00-N70	HY603 0240-00-300
102,00	93,00	7,00	8,80	11,00	0,50	91,44 x 5,33	OR568 0342-00-N70	HY603 0342-00-300
105,00	95,30	7,30	9,10	11,00	0,50	94,10 x 5,70	OR550 0941-57-N70	HY600 0950-50-300
105,00	100,20	3,90	5,50	7,00	0,30	99,50 x 3,00	OR550 0995-30-N70	HY600 1000-25-300
105,00	99,10	4,50	6,00	7,50	0,40	98,02 x 3,53	OR568 0241-00-N70	HY603 0241-00-300
105,00	96,00	7,00	8,80	11,00	0,50	94,62 x 5,33	OR568 0343-00-N70	HY603 0343-00-300
108,00	102,10	4,50	6,00	7,50	0,40	101,19 x 3,53	OR568 0242-00-N70	HY603 0242-00-300
108,00	99,00	7,00	8,80	11,00	0,50	97,79 x 5,33	OR568 0344-00-N70	HY603 0344-00-300
110,00	100,30	7,30	9,10	11,00	0,50	99,10 x 5,70	OR550 0991-57-N70	HY600 1000-50-300
110,00	105,20	3,90	5,50	7,00	0,30	104,50 x 3,00	OR550 1045-30-N70	HY600 1050-25-300

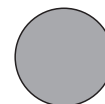

Nutmaße						O-Ring	Teil-Nummer	
D H8	d h9	E ±0,2	E1 ±0,2	E2 ±0,2	R (max)	di x S	O-Ring Teil-Nr.	Stützring Teil-Nr.
110,00	101,00	7,00	8,80	11,00	0,50	100,00 x 5,33	OR568 0622-00-N70	HY603 0622-00-300
111,00	105,10	4,50	6,00	7,50	0,40	104,37 x 3,53	OR568 0243-00-N70	HY603 0243-00-300
111,00	102,00	7,00	8,80	11,00	0,50	100,97 x 5,33	OR568 0345-00-N70	HY603 0345-00-300
114,00	108,10	4,50	6,00	7,50	0,40	107,54 x 3,53	OR568 0244-00-N70	HY603 0244-00-300
115,00	105,30	7,30	9,10	11,00	0,50	104,10 x 5,70	OR550 1041-57-N70	HY600 1050-50-300
115,00	110,20	3,90	5,50	7,00	0,30	109,50 x 3,00	OR550 1095-30-N70	HY600 1100-25-300
115,00	106,00	7,00	8,80	11,00	0,50	104,14 x 5,33	OR568 0346-00-N70	HY603 0346-00-300
118,00	112,10	4,50	6,00	7,50	0,40	110,72 x 3,53	OR568 0245-00-N70	HY603 0245-00-300
118,00	109,00	7,00	8,80	11,00	0,50	107,32 x 5,33	OR568 0347-00-N70	HY603 0347-00-300
120,00	110,30	7,30	9,10	11,00	0,50	109,10 x 5,70	OR550 1091-57-N70	HY600 1100-50-300
120,00	115,20	3,90	5,50	7,00	0,30	114,50 x 3,00	OR550 1145-30-N70	HY600 1150-25-300
120,00	115,80	3,50	5,00	6,50	0,20	113,97 x 2,62	OR568 0157-00-N70	HY603 0157-00-300
120,00	111,00	7,00	8,80	11,00	0,50	109,54 x 5,33	OR568 0623-00-N70	HY603 0623-00-300
121,00	115,10	4,50	6,00	7,50	0,40	113,90 x 3,53	OR568 0246-00-N70	HY603 0246-00-300
121,00	112,00	7,00	8,80	11,00	0,50	110,49 x 5,33	OR568 0348-00-N70	HY603 0348-00-300
124,00	118,10	4,50	6,00	7,50	0,40	117,07 x 3,53	OR568 0247-00-N70	HY603 0247-00-300
125,00	115,30	7,30	9,10	11,00	0,50	114,10 x 5,70	OR550 1141-57-N70	HY600 1150-50-300
125,00	120,20	3,90	5,50	7,00	0,30	119,50 x 3,00	OR550 1195-30-N70	HY600 1200-25-300
125,00	116,00	7,00	8,80	11,00	0,50	113,67 x 5,33	OR568 0349-00-N70	HY603 0349-00-300
127,00	121,10	4,50	6,00	7,50	0,40	120,24 x 3,53	OR568 0248-00-N70	HY603 0248-00-300
127,00	115,20	9,50	12,00	15,00	0,60	113,67 x 6,99	OR568 0425-00-N70	HY603 0425-00-300
128,00	119,00	7,00	8,80	11,00	0,50	116,84 x 5,33	OR568 0350-00-N70	HY603 0350-00-300
128,00	119,00	7,00	8,80	11,00	0,50	117,48 x 5,33	OR568 0860-00-N70	HY603 0860-00-300
130,00	120,30	7,30	9,10	11,00	0,50	119,30 x 5,70	OR550 1193-57-N70	HY600 1200-50-300
130,00	125,20	3,90	5,50	7,00	0,30	124,50 x 3,00	OR550 1245-30-N70	HY600 1250-25-300
130,00	124,10	4,50	6,00	7,50	0,40	123,42 x 3,53	OR568 0249-00-N70	HY603 0249-00-300
130,00	118,20	9,50	12,00	15,00	0,60	116,84 x 6,99	OR568 0426-00-N70	HY603 0426-00-300
132,00	123,00	7,00	8,80	11,00	0,50	120,02 x 5,33	OR568 0351-00-N70	HY603 0351-00-300
132,00	123,00	7,00	8,80	11,00	0,50	120,70 x 5,33	OR568 0861-00-N70	HY603 0861-00-300
133,00	127,10	4,50	6,00	7,50	0,40	126,60 x 3,53	OR568 0250-00-N70	HY603 0250-00-300
135,00	125,30	7,30	9,10	11,00	0,50	124,30 x 5,70	OR550 1243-57-N70	HY600 1250-50-300
135,00	130,20	3,90	5,50	7,00	0,30	129,50 x 3,00	OR550 1295-30-N70	HY600 1300-25-300
135,00	126,00	7,00	8,80	11,00	0,50	123,80 x 5,33	OR568 0862-00-N70	HY603 0862-00-300
135,00	123,20	9,50	12,00	15,00	0,60	120,02 x 6,99	OR568 0427-00-N70	HY630 0427-00-01P
136,00	130,10	4,50	6,00	7,50	0,40	129,77 x 3,53	OR568 0251-00-N70	HY603 0251-00-300
137,00	128,00	7,00	8,80	11,00	0,50	126,37 x 5,33	OR568 0353-00-N70	HY603 0353-00-300
137,00	125,20	9,50	12,00	15,00	0,60	123,19 x 6,99	OR568 0428-00-N70	HY603 0428-00-300
137,00	128,00	7,00	8,80	11,00	0,50	127,00 x 5,33	OR568 0863-00-N70	HY603 0863-00-300
140,00	130,30	7,30	9,10	11,00	0,50	129,30 x 5,70	OR550 1293-57-N70	HY600 1300-50-300
140,00	135,20	3,90	5,50	7,00	0,30	134,50 x 3,00	OR550 1345-30-N70	HY600 1350-25-300
140,00	134,10	4,50	6,00	7,50	0,40	132,94 x 3,53	OR568 0252-00-N70	HY603 0252-00-300
140,00	131,00	7,00	8,80	11,00	0,50	129,54 x 5,33	OR568 0354-00-N70	HY603 0354-00-300
140,00	128,20	9,50	12,00	15,00	0,60	126,37 x 6,99	OR568 0429-00-N70	HY603 0429-00-300
140,00	131,00	7,00	8,80	11,00	0,50	130,20 x 5,33	OR568 0864-00-N70	HY603 0864-00-300
143,00	137,10	4,50	6,00	7,50	0,40	136,12 x 3,53	OR568 0253-00-N70	HY603 0253-00-300
143,00	134,00	7,00	8,80	11,00	0,50	132,72 x 5,33	OR568 0355-00-N70	HY603 0355-00-300
145,00	135,30	7,30	9,10	11,00	0,50	134,30 x 5,70	OR550 1343-57-N70	HY600 1350-50-300
145,00	140,20	3,90	5,50	7,00	0,30	139,50 x 3,00	OR550 1395-30-N70	HY600 1400-25-300
145,00	136,00	7,00	8,80	11,00	0,50	133,35 x 5,33	OR568 0865-00-N70	HY603 0865-00-300
146,00	140,10	4,50	6,00	7,50	0,40	139,30 x 3,53	OR568 0254-00-N70	HY603 0254-00-300
146,00	134,20	9,50	12,00	15,00	0,60	132,72 x 6,99	OR568 0431-00-N70	HY603 0431-00-300
147,00	138,00	7,00	8,80	11,00	0,50	135,90 x 5,33	OR568 0356-00-N70	HY603 0356-00-300
147,00	138,00	7,00	8,80	11,00	0,50	136,53 x 5,33	OR568 0866-00-N70	HY603 0866-00-300
149,00	143,10	4,50	6,00	7,50	0,40	142,47 x 3,53	OR568 0255-00-N70	HY603 0255-00-300
150,00	140,30	7,30	9,10	11,00	0,50	139,30 x 5,70	OR550 1393-57-N70	HY600 1400-50-300
150,00	145,20	3,90	5,50	7,00	0,30	144,50 x 3,00	OR550 1445-30-N70	HY600 1450-25-300
150,00	141,00	7,00	8,80	11,00	0,50	139,07 x 5,33	OR568 0357-00-N70	HY603 0357-00-300
150,00	138,20	9,50	12,00	15,00	0,60	135,80 x 6,99	OR568 0432-00-N70	HY603 0432-00-300
150,00	141,00	7,00	8,80	11,00	0,50	139,70 x 5,33	OR568 0867-00-N70	HY603 0867-00-300



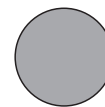

Nutmaße						O-Ring	Teil-Nummer	
D H8	d h9	E ±0,2	E1 ±0,2	E2 ±0,2	R (max)	di x S	O-Ring Teil-Nr.	Stützring Teil-Nr.
153,00	144,00	7,00	8,80	11,00	0,50	142,24 x 5,33	OR568 0358-00-N70	HY603 0358-00-300
153,00	141,20	9,50	12,00	15,00	0,60	139,07 x 6,99	OR568 0433-00-N70	HY603 0433-00-300
153,00	144,00	7,00	8,80	11,00	0,50	142,88 x 5,33	OR568 0868-00-N70	HY603 0868-00-300
155,00	145,30	7,30	9,10	11,00	0,50	144,30 x 5,70	OR550 1443-57-N70	HY600 1450-50-300
155,00	149,10	4,50	6,00	7,50	0,40	148,82 x 3,53	OR568 0257-00-N70	HY603 0257-00-300
159,00	153,10	4,50	6,00	7,50	0,40	151,99 x 3,53	OR568 0258-00-N70	HY603 0258-00-300
160,00	150,30	7,30	9,10	11,00	0,50	149,30 x 5,70	OR550 1493-57-N70	HY600 1500-50-300
160,00	151,00	7,00	8,80	11,00	0,50	148,59 x 5,33	OR568 0360-00-N70	HY603 0360-00-300
160,00	148,20	9,50	12,00	15,00	0,60	145,42 x 6,99	OR568 0435-00-N70	HY603 0435-00-300
160,00	151,00	7,00	8,80	11,00	0,50	149,23 x 5,33	OR568 0870-00-N70	HY603 0870-00-300
165,00	155,30	7,30	9,10	11,00	0,50	154,30 x 5,70	OR550 1543-57-N70	HY600 1550-50-300
165,00	153,20	9,50	12,00	15,00	0,60	151,77 x 6,99	OR568 0437-00-N70	HY630 0437-00-01P
169,00	160,00	7,00	8,80	11,00	0,50	158,12 x 5,33	OR568 0362-00-N70	HY603 0362-00-300
170,00	160,30	7,30	9,10	11,00	0,50	159,30 x 5,70	OR550 1593-57-N70	HY600 1600-50-300
170,00	158,20	9,50	12,00	15,00	0,60	155,60 x 6,99	OR568 0872-00-N70	HY603 0872-00-300
175,00	165,30	7,30	9,10	11,00	0,50	164,30 x 5,70	OR550 1643-57-N70	HY600 1650-50-300
175,00	166,00	7,00	8,80	11,00	0,50	164,47 x 5,33	OR568 0363-00-N70	HY603 0363-00-300
175,00	163,20	9,50	12,00	15,00	0,60	161,90 x 6,99	OR568 0874-00-N70	HY630 0874-00-01P
180,00	170,30	7,30	9,10	11,00	0,50	169,30 x 5,70	OR550 1693-57-N70	HY600 1700-50-300
180,00	168,20	9,50	12,00	15,00	0,60	166,70 x 6,99	OR568 0628-00-N70	HY603 0628-00-300
182,00	173,00	7,00	8,80	11,00	0,50	170,82 x 5,33	OR568 0364-00-N70	HY603 0364-00-300
185,00	175,30	7,30	9,10	11,00	0,50	174,30 x 5,70	OR550 1743-57-N70	HY600 1750-50-300
188,00	179,00	7,00	8,80	11,00	0,50	177,17 x 5,33	OR568 0365-00-N70	HY603 0365-00-300
190,00	180,30	7,30	9,10	11,00	0,50	179,30 x 5,70	OR550 1793-57-N70	HY600 1800-50-300
190,00	184,10	4,50	6,00	7,50	0,40	183,75 x 3,53	OR568 0263-00-N70	HY603 0263-00-300
195,00	185,30	7,30	9,10	11,00	0,50	184,30 x 5,70	OR550 1843-57-N70	HY600 1850-50-300
195,00	183,20	9,50	12,00	15,00	0,60	181,00 x 6,99	OR568 0880-00-N70	HY603 0880-00-300
195,00	186,00	7,00	8,80	11,00	0,50	183,52 x 5,33	OR568 0366-00-N70	HY630 0366-00-01P
197,00	185,20	9,50	12,00	15,00	0,60	183,52 x 6,99	OR568 0442-00-N70	HY603 0442-00-300
200,00	190,30	7,30	9,10	11,00	0,50	189,30 x 5,70	OR550 1893-57-N70	HY600 1900-50-300
200,00	191,00	7,00	8,80	11,00	0,50	189,87 x 5,33	OR568 0367-00-N70	HY603 0367-00-300
200,00	188,20	9,50	12,00	15,00	0,60	187,30 x 6,99	OR568 0882-00-N70	HY630 0882-00-01P
203,00	191,20	9,50	12,00	15,00	0,60	189,87 x 6,99	OR568 0443-00-N70	HY603 0443-00-300
205,00	195,30	7,30	9,10	11,00	0,50	194,30 x 5,70	OR550 1943-57-N70	HY600 1950-50-300
207,00	198,00	7,00	8,80	11,00	0,50	196,22 x 5,33	OR568 0368-00-N70	HY603 0368-00-300
207,00	195,20	9,50	12,00	15,00	0,60	193,70 x 6,99	OR568 0884-00-N70	HY603 0884-00-300
210,00	200,30	7,30	9,10	11,00	0,50	199,30 x 5,70	OR550 1993-57-N70	HY600 2000-50-300
210,00	204,10	4,50	6,00	7,50	0,40	202,80 x 3,53	OR568 0266-00-N70	HY603 0266-00-300
210,00	198,20	9,50	12,00	15,00	0,60	196,20 x 6,99	OR568 0444-00-N70	HY603 0444-00-300
220,00	210,30	7,30	9,10	11,00	0,50	209,30 x 5,70	OR550 2093-57-N70	HY600 2100-50-300
220,00	211,00	7,00	8,80	11,00	0,50	208,92 x 5,33	OR568 0370-00-N70	HY603 0370-00-300
230,00	220,30	7,30	9,10	11,00	0,50	219,30 x 5,70	OR550 2193-57-N70	HY600 2200-50-300
230,00	218,20	9,50	12,00	15,00	0,60	215,27 x 6,99	OR568 0446-00-N70	HY603 0446-00-300
232,00	223,00	7,00	8,80	11,00	0,50	221,62 x 5,33	OR568 0372-00-N70	HY603 0372-00-300
235,00	223,20	9,50	12,00	15,00	0,60	221,62 x 6,99	OR568 0676-00-N70	HY630 0676-00-01P
239,00	230,00	7,00	8,80	11,00	0,50	227,97 x 5,33	OR568 0373-00-N70	HY603 0373-00-300
240,00	230,30	7,30	9,10	11,00	0,50	229,30 x 5,70	OR550 2293-57-N70	HY600 2300-50-300
242,00	230,20	9,50	12,00	15,00	0,60	227,97 x 6,99	OR568 0447-00-N70	HY603 0447-00-300
245,00	236,00	7,00	8,80	11,00	0,50	234,32 x 5,33	OR568 0374-00-N70	HY630 0374-00-01P
250,00	240,30	7,30	9,10	11,00	0,50	239,30 x 5,70	OR550 2393-57-N70	HY600 2400-50-300
255,00	243,20	9,50	12,00	15,00	0,60	240,67 x 6,99	OR568 0448-00-N70	HY630 0448-00-01P
260,00	250,30	7,30	9,10	11,00	0,50	249,30 x 5,70	OR550 2493-57-N70	HY600 2500-50-300
260,00	248,20	9,50	12,00	15,00	0,60	247,00 x 6,99	OR568 0680-00-N70	HY630 0680-00-01P
265,00	256,00	7,00	8,80	11,00	0,50	253,37 x 5,33	OR568 0377-00-N70	HY630 0377-00-01P
270,00	258,20	9,50	12,00	15,00	0,60	253,57 x 6,99	OR568 0449-00-N70	HY630 0449-00-01P
270,00	260,30	7,30	9,10	11,00	0,50	259,30 x 5,70	OR550 2593-57-N70	HY630 2700-50-01P
275,00	263,20	9,50	12,00	15,00	0,60	259,70 x 6,99	OR568 0682-00-N70	HY630 0682-00-01P
280,00	270,30	7,30	9,10	11,00	0,50	269,30 x 5,70	OR550 2693-57-N70	HY600 2700-50-300
280,00	268,20	9,50	12,00	15,00	0,60	266,07 x 6,99	OR568 0450-00-N70	HY630 0450-00-01P

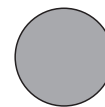

Nutmaße						O-Ring	Teil-Nummer	
D H8	d h9	E ±0,2	E1 ±0,2	E2 ±0,2	R (max)	di x S	O-Ring Teil-Nr.	Stützring Teil-Nr.
286,00	274,20	9,50	12,00	15,00	0,60	272,40 x 6,99	OR568 0684-00-N70	HY603 0684-00-300
290,00	281,00	7,00	8,80	11,00	0,50	278,77 x 5,33	OR568 0379-00-N70	HY630 0379-00-01P
290,00	280,30	7,30	9,10	11,00	0,50	279,30 x 5,70	OR550 2793-57-N70	HY630 2900-50-01P
295,00	283,20	9,50	12,00	15,00	0,60	278,77 x 6,99	OR568 0451-00-N70	HY630 0451-00-01P
300,00	290,30	7,30	9,10	11,00	0,50	289,30 x 5,70	OR550 2893-57-N70	HY630 3000-50-01P
300,00	288,20	9,50	12,00	15,00	0,60	285,10 x 6,99	OR568 0686-00-N70	HY630 0686-00-01P

### Bestellbeispiel O-Ring AS 568A:

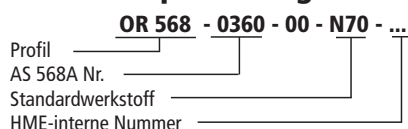

### Bestellbeispiel O-Ring metrisch:

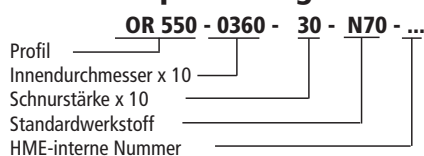

### Werkstoff-Schlüssel:

**O-Ring**

N70 - NBR	70 Shore A
N80 - NBR	80 Shore A
N90 - NBR	90 Shore A
F70 - FPM	70 Shore A
F80 - FPM	80 Shore A
E70 - EPDM	70 Shore A
S70 - Silikon	70 Shore A

### Bestellbeispiel Stützring:

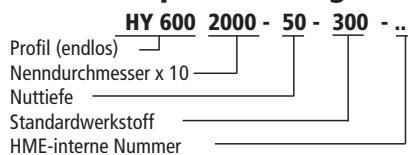

### Werkstoff-Schlüssel:

#### Ausführung der Stützringe

HY600 (endlos)
HY603 (endlos)
HY630 (geschlitzt)
HY637 (spiralförmig)
HY639 (konkav, geschlitzt)

#### Standardwerkstoffe Stützringe

300 - Polyesterelastomer
01P - PTFE rein
25P - PTFE/glasgefüllt
30P - PTFE/Kohle
55P - PTFE/Bronze

Die genannten Einsatzgrenzen sind Richtwerte. Unter Berücksichtigung der jeweiligen Betriebsbedingungen können die Werte im einzelnen überschritten werden. Bei großer Einschaltdauer, stoßweisem Betrieb oder anderen erschwerenden Betriebsbedingungen empfiehlt es sich, diese Werte nicht gleichzeitig auszunutzen.

Wegen der Vielfalt in der praktischen Anwendung kann im Einzelfall keine Gewährleistung und Haftung für die Richtigkeit und Funktionsfähigkeit übernommen werden. Änderungen sind vorbehalten.

Ausgabe

01 | 05

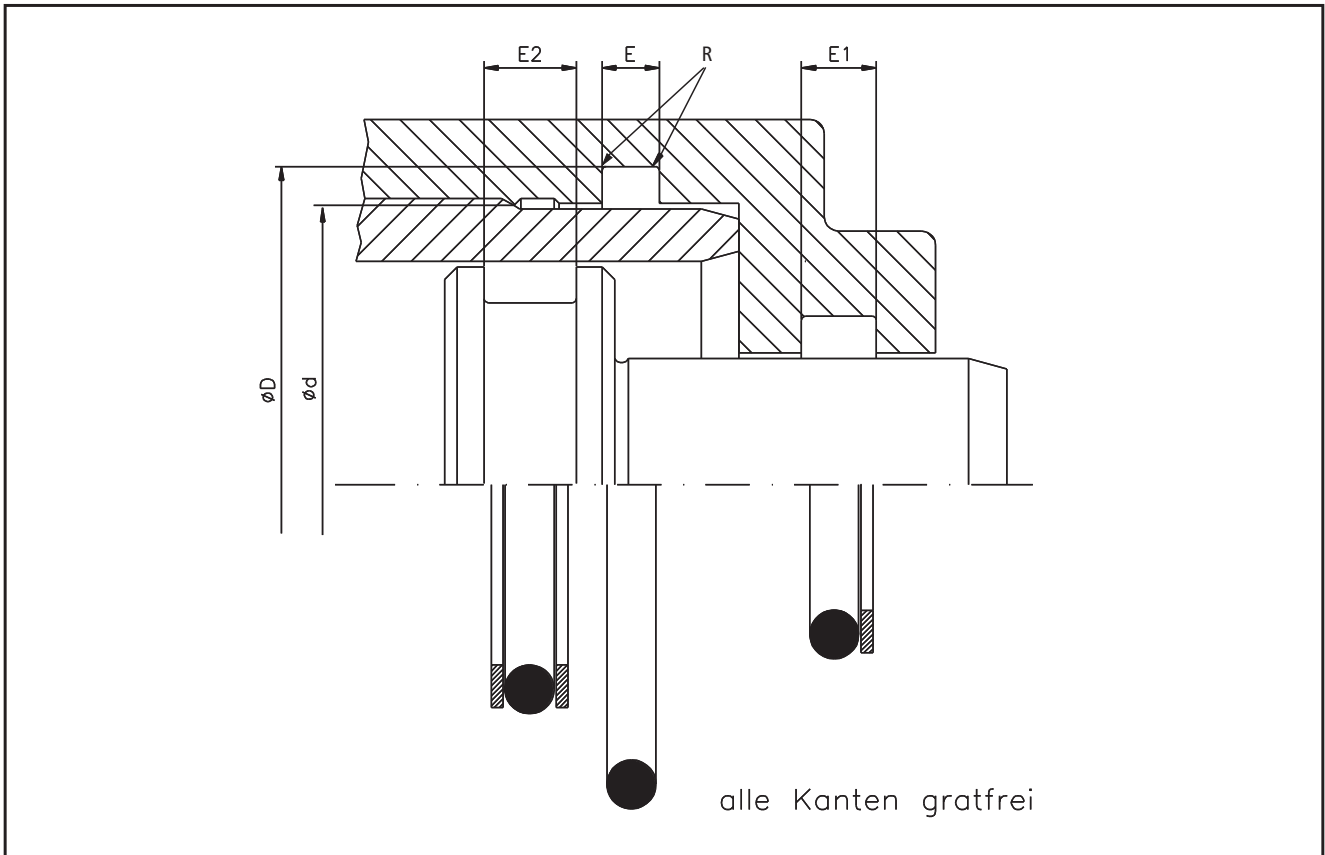
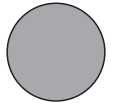

## Nutmaße für statisch innendichtende Anwendungsfälle

Nutmaße						O-Ring	Teil-Nummer	
d f7	D H9	E ±0,2	E1 ±0,2	E2 ±0,2	R (max)	di x S	O-Ring Teil-Nr.	Stützring Teil-Nr.
2,50	5,10	2,50	4,00	5,50	0,20	2,57 x 1,78	OR568 0005-00-N70	HY610 0005-00-01P
4,00	7,80	3,20	4,70	6,20	0,20	3,30 x 2,40	OR550 0033-24-N70	HY600 0040-20-300
5,00	8,80	3,20	4,70	6,20	0,20	4,30 x 2,40	OR550 0043-24-N70	HY600 0050-20-300
6,00	9,80	3,20	4,70	6,20	0,20	5,30 x 2,40	OR550 0053-24-N70	HY600 0060-20-300
6,00	8,60	2,50	4,00	5,50	0,20	6,07 x 1,78	OR568 0010-00-N70	HY610 0010-00-01P
7,00	10,80	3,20	4,70	6,20	0,20	6,30 x 2,40	OR550 0063-24-N70	HY600 0070-20-300
7,00	9,60	2,50	4,00	5,50	0,20	6,75 x 1,78	OR568 0610-00-N70	HY603 0610-00-300
8,00	11,80	3,20	4,70	6,20	0,20	7,30 x 2,40	OR550 0073-24-N70	HY600 0080-20-300
8,00	10,60	2,50	4,00	5,50	0,20	7,66 x 1,78	OR568 0011-00-N70	HY610 0011-00-01P
9,00	12,80	3,20	4,70	6,20	0,20	8,30 x 2,40	OR550 0083-24-N70	HY600 0090-20-300
9,00	13,20	3,50	5,00	6,50	0,20	7,60 x 2,62	OR568 0109-00-N70	HY603 0109-00-300
9,00	13,20	3,50	5,00	6,50	0,20	9,19 x 2,62	OR568 0110-00-N70	HY603 0110-00-300
9,00	11,60	2,50	4,00	5,50	0,20	8,73 x 1,78	OR568 0611-00-N70	HY603 0611-00-300
9,00	11,60	2,50	4,00	5,50	0,20	9,25 x 1,78	OR568 0012-00-N70	HY610 0012-00-01P
10,00	13,80	3,20	4,70	6,20	0,20	9,30 x 2,40	OR550 0093-24-N70	HY600 0100-20-300
10,00	14,20	3,50	5,00	6,50	0,20	9,92 x 2,62	OR568 0613-00-N70	HY603 0613-00-300
11,00	14,80	3,20	4,70	6,20	0,20	10,30 x 2,40	OR550 0103-24-N70	HY600 0110-20-300
11,00	15,20	3,50	5,00	6,50	0,20	10,78 x 2,62	OR568 0111-00-N70	HY603 0111-00-300
11,00	13,60	2,50	4,00	5,50	0,20	11,11 x 1,78	OR568 0806-00-N70	HY603 0806-00-300
11,00	13,60	2,50	4,00	5,50	0,20	10,82 x 1,78	OR568 0013-00-N70	HY610 0013-00-01P
12,00	15,80	3,20	4,70	6,20	0,20	11,30 x 2,40	OR550 0113-24-N70	HY600 0120-20-300

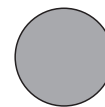

Nutmaße						O-Ring	Teil-Nummer	
d f7	D H9	E ±0,2	E1 ±0,2	E2 ±0,2	R (max)	di x S	O-Ring Teil-Nr.	Stützring Teil-Nr.
12,00	16,20	3,50	5,00	6,50	0,20	11,91 x 2,62	OR568 0614-00-N70	HY603 0614-00-300
12,50	16,70	3,50	5,00	6,50	0,20	12,37 x 2,62	OR568 0112-00-N70	HY603 0112-00-300
13,00	16,80	3,20	4,70	6,20	0,20	12,30 x 2,40	OR550 0123-24-N70	HY600 0130-20-300
13,00	15,60	2,50	4,00	5,50	0,20	12,42 x 1,78	OR568 0014-00-N70	HY610 0014-00-01P
14,00	17,80	3,20	4,70	6,20	0,20	13,30 x 2,40	OR550 0133-24-N70	HY600 0140-20-300
14,00	18,20	3,50	5,00	6,50	0,20	13,95 x 2,62	OR568 0113-00-N70	HY603 0113-00-300
14,00	16,60	2,50	4,00	5,50	0,20	14,00 x 1,78	OR568 0015-00-N70	HY610 0015-00-01P
15,00	18,80	3,20	4,70	6,20	0,20	14,30 x 2,40	OR550 0143-24-N70	HY600 0150-20-300
15,00	19,20	3,50	5,00	6,50	0,20	15,08 x 2,62	OR568 0616-00-N70	HY603 0616-00-300
15,50	19,70	3,50	5,00	6,50	0,20	15,54 x 2,62	OR568 0114-00-N70	HY603 0114-00-300
16,00	19,80	3,20	4,70	6,20	0,20	15,30 x 2,40	OR550 0153-24-N70	HY600 0160-20-300
16,00	20,20	3,50	5,00	6,50	0,20	15,88 x 2,62	OR568 0809-00-N70	HY603 0809-00-300
16,00	18,60	2,50	4,00	5,50	0,20	15,60 x 1,78	OR568 0016-00-N70	HY610 0016-00-01P
17,00	20,80	3,20	4,70	6,20	0,20	16,30 x 2,40	OR550 0163-24-N70	HY600 0170-20-300
17,00	21,20	3,50	5,00	6,50	0,20	17,13 x 2,62	OR568 0115-00-N70	HY603 0115-00-300
17,00	19,60	2,50	4,00	5,50	0,20	17,17 x 1,78	OR568 0017-00-N70	HY610 0017-00-01P
18,00	21,80	3,20	4,70	6,20	0,20	17,30 x 2,40	OR550 0173-24-N70	HY600 0180-20-300
18,00	22,20	3,50	5,00	6,50	0,20	17,86 x 2,62	OR568 0617-00-N70	HY603 0617-00-300
19,00	23,20	3,50	5,00	6,50	0,20	18,72 x 2,62	OR568 0116-00-N70	HY603 0116-00-300
19,00	24,90	4,50	6,00	7,50	0,40	18,64 x 3,53	OR568 0210-00-N70	HY603 0210-00-300
20,00	24,80	3,90	5,50	7,00	0,30	19,20 x 3,00	OR550 0192-30-N70	HY600 0200-25-300
20,00	24,20	3,50	5,00	6,50	0,20	20,29 x 2,62	OR568 0117-00-N70	HY603 0117-00-300
20,00	25,90	4,50	6,00	7,50	0,40	20,22 x 3,53	OR568 0211-00-N70	HY603 0211-00-300
21,00	25,20	3,50	5,00	6,50	0,20	20,62 x 2,62	OR568 0812-00-N70	HY603 0812-00-300
21,00	23,60	2,50	4,00	5,50	0,20	20,35 x 1,78	OR568 0019-00-N70	HY610 0019-00-01P
22,00	26,20	3,50	5,00	6,50	0,20	21,89 x 2,62	OR568 0118-00-N70	HY603 0118-00-300
22,00	27,90	4,50	6,00	7,50	0,40	21,82 x 3,53	OR568 0212-00-N70	HY603 0212-00-300
22,00	26,20	3,50	5,00	6,50	0,20	22,22 x 2,62	OR568 0813-00-N70	HY603 0813-00-300
23,00	27,80	3,90	5,50	7,00	0,30	22,20 x 3,00	OR550 0222-30-N70	HY600 0230-25-300
23,00	28,90	4,50	6,00	7,50	0,40	23,39 x 3,53	OR568 0213-00-N70	HY603 0213-00-300
24,00	28,20	3,50	5,00	6,50	0,20	23,47 x 2,62	OR568 0119-00-N70	HY603 0119-00-300
24,00	28,20	3,50	5,00	6,50	0,20	23,81 x 2,62	OR568 0814-00-N70	HY603 0814-00-300
25,00	29,80	3,90	5,50	7,00	0,30	24,20 x 3,00	OR550 0242-30-N70	HY600 0250-25-300
25,00	29,20	3,50	5,00	6,50	0,20	25,07 x 2,62	OR568 0120-00-N70	HY603 0120-00-300
25,00	30,90	4,50	6,00	7,50	0,40	24,99 x 3,53	OR568 0214-00-N70	HY603 0214-00-300
26,00	31,90	4,50	6,00	7,50	0,40	25,80 x 3,53	OR568 0618-00-N70	HY603 0618-00-300
27,00	31,80	3,90	5,50	7,00	0,30	26,20 x 3,00	OR550 0262-30-N70	HY600 0270-25-300
27,00	32,90	4,50	6,00	7,50	0,40	26,58 x 3,53	OR568 0215-00-N70	HY603 0215-00-300
28,00	32,20	3,50	5,00	6,50	0,20	26,64 x 2,62	OR568 0121-00-N70	HY603 0121-00-300
28,00	32,20	3,50	5,00	6,50	0,20	28,24 x 2,62	OR568 0122-00-N70	HY603 0122-00-300
28,00	33,90	4,50	6,00	7,50	0,40	28,17 x 3,53	OR568 0216-00-N70	HY603 0216-00-300
30,00	34,80	3,90	5,50	7,00	0,30	29,20 x 3,00	OR550 0292-30-N70	HY600 0300-25-300
30,00	34,20	3,50	5,00	6,50	0,20	29,82 x 2,62	OR568 0123-00-N70	HY603 0123-00-300
30,00	35,90	4,50	6,00	7,50	0,40	29,75 x 3,53	OR568 0217-00-N70	HY603 0217-00-300
31,00	36,90	4,50	6,00	7,50	0,40	31,34 x 3,53	OR568 0218-00-N70	HY603 0218-00-300
32,00	36,20	3,50	5,00	6,50	0,20	31,42 x 2,62	OR568 0124-00-N70	HY603 0124-00-300
32,00	34,60	2,50	4,00	5,50	0,20	31,47 x 1,78	OR568 0026-00-N70	HY610 0026-00-01P
33,00	37,80	3,90	5,50	7,00	0,30	32,20 x 3,00	OR550 0322-30-N70	HY600 0330-25-300
33,00	37,20	3,50	5,00	6,50	0,20	32,99 x 2,62	OR568 0125-00-N70	HY603 0125-00-300
33,00	38,90	4,50	6,00	7,50	0,40	32,92 x 3,53	OR568 0219-00-N70	HY603 0219-00-300
35,00	39,80	3,90	5,50	7,00	0,30	34,20 x 3,00	OR550 0342-30-N70	HY600 0350-25-300
35,00	39,20	3,50	5,00	6,50	0,20	34,59 x 2,62	OR568 0126-00-N70	HY603 0126-00-300
35,00	40,90	4,50	6,00	7,50	0,40	34,52 x 3,53	OR568 0220-00-N70	HY603 0220-00-300
36,00	40,20	3,50	5,00	6,50	0,20	36,17 x 2,62	OR568 0127-00-N70	HY603 0127-00-300
36,00	41,90	4,50	6,00	7,50	0,40	36,10 x 3,53	OR568 0221-00-N70	HY603 0221-00-300
37,00	41,80	3,90	5,50	7,00	0,30	36,20 x 3,00	OR550 0362-30-N70	HY600 0370-25-300
38,00	42,20	3,50	5,00	6,50	0,20	37,77 x 2,62	OR568 0128-00-N70	HY603 0128-00-300
38,00	43,90	4,50	6,00	7,50	0,40	37,70 x 3,53	OR568 0222-00-N70	HY603 0222-00-300
38,00	47,00	7,00	8,80	11,00	0,50	37,47 x 5,33	OR568 0325-00-N70	HY603 0325-00-300

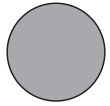

Nutmaße						O-Ring	Teil-Nummer	
d f7	D H9	E ±0,2	E1 ±0,2	E2 ±0,2	R (max)	di x S	O-Ring Teil-Nr.	Stützring Teil-Nr.
38,00	40,60	2,50	4,00	5,50	0,20	37,82 x 1,78	OR568 0029-00-N70	HY610 0029-00-01P
40,00	44,80	3,90	5,50	7,00	0,30	39,20 x 3,00	OR550 0392-30-N70	HY600 0400-25-300
40,00	49,70	7,30	9,10	11,00	0,50	39,20 x 5,70	OR550 0392-57-N70	HY600 0400-50-300
40,00	44,20	3,50	5,00	6,50	0,20	39,34 x 2,62	OR568 0129-00-N70	HY603 0129-00-300
40,00	45,90	4,50	6,00	7,50	0,40	39,69 x 3,53	OR568 0824-00-N70	HY603 0824-00-300
41,00	45,20	3,50	5,00	6,50	0,20	40,94 x 2,62	OR568 0130-00-N70	HY603 0130-00-300
41,00	50,00	7,00	8,80	11,00	0,50	40,64 x 5,33	OR568 0326-00-N70	HY603 0326-00-300
41,00	43,60	2,50	4,00	5,50	0,20	41,00 x 1,78	OR568 0030-00-N70	HY610 0030-00-01P
42,00	47,90	4,50	6,00	7,50	0,40	40,87 x 3,53	OR568 0223-00-N70	HY603 0223-00-300
42,00	47,90	4,50	6,00	7,50	0,40	41,28 x 3,53	OR568 0825-00-N70	HY603 0825-00-300
43,00	47,80	3,90	5,50	7,00	0,30	42,20 x 3,00	OR550 0422-30-N70	HY600 0430-25-300
43,00	47,20	3,50	5,00	6,50	0,20	42,52 x 2,62	OR568 0131-00-N70	HY603 0131-00-300
43,00	48,90	4,50	6,00	7,50	0,40	42,86 x 3,53	OR568 0826-00-N70	HY603 0826-00-300
44,00	48,20	3,50	5,00	6,50	0,20	44,12 x 2,62	OR568 0132-00-N70	HY603 0132-00-300
44,00	53,00	7,00	8,80	11,00	0,50	43,82 x 5,33	OR568 0327-00-N70	HY603 0327-00-300
45,00	49,80	3,90	5,50	7,00	0,30	44,20 x 3,00	OR550 0442-30-N70	HY600 0450-25-300
45,00	54,70	7,30	9,10	11,00	0,50	44,20 x 5,70	OR550 0442-57-N70	HY600 0450-50-300
45,00	50,90	4,50	6,00	7,50	0,40	44,04 x 3,53	OR568 0224-00-N70	HY603 0224-00-300
45,00	50,90	4,50	6,00	7,50	0,40	44,45 x 3,53	OR568 0827-00-N70	HY603 0827-00-300
46,00	50,20	3,50	5,00	6,50	0,20	45,69 x 2,62	OR568 0133-00-N70	HY603 0133-00-300
46,00	51,90	4,50	6,00	7,50	0,40	46,04 x 3,53	OR568 0828-00-N70	HY603 0828-00-300
47,00	56,00	7,00	8,80	11,00	0,50	46,99 x 5,33	OR568 0328-00-N70	HY603 0328-00-300
48,00	52,20	3,50	5,00	6,50	0,20	47,29 x 2,62	OR568 0134-00-N70	HY603 0134-00-300
48,00	53,90	4,50	6,00	7,50	0,40	47,22 x 3,53	OR568 0225-00-N70	HY603 0225-00-300
48,00	53,90	4,50	6,00	7,50	0,40	47,63 x 3,53	OR568 0829-00-N70	HY603 0829-00-300
49,00	53,20	3,50	5,00	6,50	0,20	48,90 x 2,62	OR568 0135-00-N70	HY603 0135-00-300
49,00	54,90	4,50	6,00	7,50	0,40	49,22 x 3,53	OR568 0830-00-N70	HY603 0830-00-300
50,00	54,80	3,90	5,50	7,00	0,30	49,50 x 3,00	OR550 0495-30-N70	HY600 0500-25-300
50,00	59,70	7,30	9,10	11,00	0,50	49,20 x 5,70	OR550 0492-57-N70	HY600 0500-50-300
50,00	59,00	7,00	8,80	11,00	0,50	50,17 x 5,33	OR568 0329-00-N70	HY603 0329-00-300
51,00	55,20	3,50	5,00	6,50	0,20	50,47 x 2,62	OR568 0136-00-N70	HY603 0136-00-300
51,00	56,90	4,50	6,00	7,50	0,40	50,39 x 3,53	OR568 0226-00-N70	HY603 0226-00-300
51,00	56,90	4,50	6,00	7,50	0,40	50,80 x 3,53	OR568 0831-00-N70	HY603 0831-00-300
52,00	56,20	3,50	5,00	6,50	0,20	52,07 x 2,62	OR568 0137-00-N70	HY603 0137-00-300
52,00	57,90	4,50	6,00	7,50	0,40	52,39 x 3,53	OR568 0832-00-N70	HY603 0832-00-300
53,00	62,70	7,30	9,10	11,00	0,50	52,20 x 5,70	OR550 0522-57-N70	HY600 0530-50-300
53,00	62,00	7,00	8,80	11,00	0,50	53,34 x 5,33	OR568 0330-00-N70	HY603 0330-00-300
54,00	58,20	3,50	5,00	6,50	0,20	53,64 x 2,62	OR568 0138-00-N70	HY603 0138-00-300
54,00	59,90	4,50	6,00	7,50	0,40	53,57 x 3,53	OR568 0227-00-N70	HY603 0227-00-300
55,00	59,80	3,90	5,50	7,00	0,30	54,50 x 3,00	OR550 0545-30-N70	HY600 0550-25-300
55,00	64,70	7,30	9,10	11,00	0,50	54,20 x 5,70	OR550 0542-57-N70	HY600 0550-50-300
55,00	59,20	3,50	5,00	6,50	0,20	55,25 x 2,62	OR568 0139-00-N70	HY603 0139-00-300
56,00	61,90	4,50	6,00	7,50	0,40	55,56 x 3,53	OR568 0834-00-N70	HY603 0834-00-300
57,00	61,20	3,50	5,00	6,50	0,20	56,82 x 2,62	OR568 0140-00-N70	HY603 0140-00-300
57,00	62,90	4,50	6,00	7,50	0,40	56,70 x 3,53	OR568 0228-00-N70	HY603 0228-00-300
57,00	66,00	7,00	8,80	11,00	0,50	56,52 x 5,33	OR568 0331-00-N70	HY603 0331-00-300
57,00	62,90	4,50	6,00	7,50	0,40	57,15 x 3,53	OR568 0835-00-N70	HY603 0835-00-300
58,00	62,80	3,90	5,50	7,00	0,30	57,20 x 3,00	OR550 0572-30-N70	HY600 0580-25-300
59,00	63,20	3,50	5,00	6,50	0,20	58,42 x 2,62	OR568 0141-00-N70	HY603 0141-00-300
59,00	64,90	4,50	6,00	7,50	0,40	58,74 x 3,53	OR568 0836-00-N70	HY603 0836-00-300
60,00	64,80	3,90	5,50	7,00	0,30	59,50 x 3,00	OR550 0595-30-N70	HY600 0600-25-300
60,00	69,70	7,30	9,10	11,00	0,50	59,20 x 5,70	OR550 0592-57-N70	HY600 0600-50-300
60,00	64,20	3,50	5,00	6,50	0,20	59,99 x 2,62	OR568 0142-00-N70	HY603 0142-00-300
60,00	65,90	4,50	6,00	7,50	0,40	59,92 x 3,53	OR568 0229-00-N70	HY603 0229-00-300
60,00	69,00	7,00	8,80	11,00	0,50	59,69 x 5,33	OR568 0332-00-N70	HY603 0332-00-300
60,00	65,90	4,50	6,00	7,50	0,40	60,30 x 3,53	OR568 0837-00-N70	HY603 0837-00-300
62,00	66,20	3,50	5,00	6,50	0,20	61,60 x 2,62	OR568 0143-00-N70	HY603 0143-00-300
62,00	67,90	4,50	6,00	7,50	0,40	61,90 x 3,53	OR568 0838-00-N70	HY603 0838-00-300
63,00	67,20	3,50	5,00	6,50	0,20	63,17 x 2,62	OR568 0144-00-N70	HY603 0144-00-300

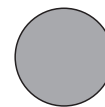

Nutmaße						O-Ring	Teil-Nummer	
d f7	D H9	E ±0,2	E1 ±0,2	E2 ±0,2	R (max)	di x S	O-Ring Teil-Nr.	Stützring Teil-Nr.
63,00	72,00	7,00	8,80	11,00	0,50	62,87 x 5,33	OR568 0333-00-N70	HY603 0333-00-300
64,00	69,90	4,50	6,00	7,50	0,40	63,09 x 3,53	OR568 0230-00-N70	HY603 0230-00-300
64,00	69,90	4,50	6,00	7,50	0,40	63,50 x 3,53	OR568 0839-00-N70	HY603 0839-00-300
65,00	69,80	3,90	5,50	7,00	0,30	64,50 x 3,00	OR550 0645-30-N70	HY600 0650-25-300
65,00	74,70	7,30	9,10	11,00	0,50	64,20 x 5,70	OR550 0642-57-N70	HY600 0650-50-300
65,00	69,20	3,50	5,00	6,50	0,20	64,77 x 2,62	OR568 0145-00-N70	HY603 0145-00-300
65,00	70,90	4,50	6,00	7,50	0,40	65,09 x 3,53	OR568 0840-00-N70	HY603 0840-00-300
66,00	75,00	7,00	8,80	11,00	0,50	66,04 x 5,33	OR568 0334-00-N70	HY603 0334-00-300
67,00	71,20	3,50	5,00	6,50	0,20	66,34 x 2,62	OR568 0146-00-N70	HY603 0146-00-300
67,00	72,90	4,50	6,00	7,50	0,40	66,27 x 3,53	OR568 0231-00-N70	HY603 0231-00-300
67,00	72,90	4,50	6,00	7,50	0,40	66,68 x 3,53	OR568 0841-00-N70	HY603 0841-00-300
68,00	72,20	3,50	5,00	6,50	0,20	67,95 x 2,62	OR568 0147-00-N70	HY603 0147-00-300
68,00	73,90	4,50	6,00	7,50	0,40	68,26 x 3,53	OR568 0842-00-N70	HY603 0842-00-300
69,00	78,00	7,00	8,80	11,00	0,50	69,22 x 5,33	OR568 0335-00-N70	HY603 0335-00-300
70,00	74,80	3,90	5,50	7,00	0,30	69,50 x 3,00	OR550 0695-30-N70	HY600 0700-25-300
70,00	79,70	7,30	9,10	11,00	0,50	69,20 x 5,70	OR550 0692-57-N70	HY600 0700-50-300
70,00	74,20	3,50	5,00	6,50	0,20	69,52 x 2,62	OR568 0148-00-N70	HY603 0148-00-300
70,00	75,90	4,50	6,00	7,50	0,40	69,44 x 3,53	OR568 0232-00-N70	HY603 0232-00-300
70,00	75,90	4,50	6,00	7,50	0,40	69,85 x 3,53	OR568 0843-00-N70	HY603 0843-00-300
71,00	75,20	3,50	5,00	6,50	0,20	71,12 x 2,62	OR568 0149-00-N70	HY603 0149-00-300
72,00	77,90	4,50	6,00	7,50	0,40	71,44 x 3,53	OR568 0844-00-N70	HY603 0844-00-300
73,00	78,90	4,50	6,00	7,50	0,40	72,62 x 3,53	OR568 0233-00-N70	HY603 0233-00-300
73,00	82,00	7,00	8,80	11,00	0,50	72,40 x 5,33	OR568 0336-00-N70	HY603 0336-00-300
73,00	78,90	4,50	6,00	7,50	0,40	73,03 x 3,53	OR568 0845-00-N70	HY603 0845-00-300
75,00	79,80	3,90	5,50	7,00	0,30	74,50 x 3,00	OR550 0745-30-N70	HY600 0750-25-300
75,00	84,70	7,30	9,10	11,00	0,50	74,20 x 5,70	OR550 0742-57-N70	HY600 0750-50-300
75,00	84,00	7,00	8,80	11,00	0,50	74,63 x 5,33	OR568 0619-00-N70	HY603 0619-00-300
75,00	80,90	4,50	6,00	7,50	0,40	74,61 x 3,53	OR568 0846-00-N70	HY603 0846-00-300
76,00	81,90	4,50	6,00	7,50	0,40	75,79 x 3,53	OR568 0234-00-N70	HY603 0234-00-300
76,00	85,00	7,00	8,80	11,00	0,50	75,57 x 5,33	OR568 0337-00-N70	HY603 0337-00-300
79,00	84,90	4,50	6,00	7,50	0,40	78,97 x 3,53	OR568 0235-00-N70	HY603 0235-00-300
79,00	88,00	7,00	8,80	11,00	0,50	78,74 x 5,33	OR568 0338-00-N70	HY603 0338-00-300
80,00	84,80	3,90	5,50	7,00	0,30	79,50 x 3,00	OR550 0795-30-N70	HY600 0800-25-300
80,00	89,70	7,30	9,10	11,00	0,50	79,20 x 5,70	OR550 0792-57-N70	HY600 0800-50-300
80,00	89,00	7,00	8,80	11,00	0,50	79,77 x 5,33	OR568 0620-00-N70	HY603 0620-00-300
82,00	87,90	4,50	6,00	7,50	0,40	82,14 x 3,53	OR568 0236-00-N70	HY603 0236-00-300
82,00	91,00	7,00	8,80	11,00	0,50	81,92 x 5,33	OR568 0339-00-N70	HY603 0339-00-300
85,00	89,80	3,90	5,50	7,00	0,30	84,50 x 3,00	OR550 0845-30-N70	HY600 0850-25-300
85,00	94,70	7,30	9,10	11,00	0,50	84,10 x 5,70	OR550 0841-57-N70	HY600 0850-50-300
85,00	90,90	4,50	6,00	7,50	0,40	85,32 x 3,53	OR568 0237-00-N70	HY603 0237-00-300
85,00	94,00	7,00	8,80	11,00	0,50	85,09 x 5,33	OR568 0340-00-N70	HY603 0340-00-300
88,00	97,00	7,00	8,80	11,00	0,50	88,27 x 5,33	OR568 0341-00-N70	HY603 0341-00-300
89,00	93,20	3,50	5,00	6,50	0,20	88,57 x 2,62	OR568 0153-00-N70	HY603 0153-00-300
89,00	94,90	4,50	6,00	7,50	0,40	88,49 x 3,53	OR568 0238-00-N70	HY603 0238-00-300
90,00	94,80	3,90	5,50	7,00	0,30	89,50 x 3,00	OR550 0895-30-N70	HY600 0900-25-300
90,00	99,70	7,30	9,10	11,00	0,50	89,10 x 5,70	OR550 0891-57-N70	HY600 0900-50-300
90,00	99,00	7,00	8,80	11,00	0,50	89,69 x 5,33	OR568 0621-00-N70	HY603 0621-00-300
92,00	97,90	4,50	6,00	7,50	0,40	91,67 x 3,53	OR568 0239-00-N70	HY603 0239-00-300
92,00	101,00	7,00	8,80	11,00	0,50	91,44 x 5,33	OR568 0342-00-N70	HY603 0342-00-300
95,00	99,80	3,90	5,50	7,00	0,30	94,50 x 3,00	OR550 0945-30-N70	HY600 0950-25-300
95,00	104,70	7,30	9,10	11,00	0,50	94,10 x 5,70	OR550 0941-57-N70	HY600 0950-50-300
95,00	99,20	3,50	5,00	6,50	0,20	94,92 x 2,62	OR568 0154-00-N70	HY603 0154-00-300
95,00	100,90	4,50	6,00	7,50	0,40	94,84 x 3,53	OR568 0240-00-N70	HY603 0240-00-300
95,00	104,00	7,00	8,80	11,00	0,50	94,62 x 5,33	OR568 0343-00-N70	HY603 0343-00-300
98,00	103,90	4,50	6,00	7,50	0,40	98,02 x 3,53	OR568 0241-00-N70	HY603 0241-00-300
98,00	107,00	7,00	8,80	11,00	0,50	97,79 x 5,33	OR568 0344-00-N70	HY603 0344-00-300
100,00	104,80	3,90	5,50	7,00	0,30	99,50 x 3,00	OR550 0995-30-N70	HY600 1000-25-300
100,00	109,70	7,30	9,10	11,00	0,50	99,10 x 5,70	OR550 0991-57-N70	HY600 1000-50-300
100,00	109,00	7,00	8,80	11,00	0,50	100,00 x 5,33	OR568 0622-00-N70	HY603 0622-00-300

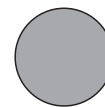

Nutmaße						O-Ring	Teil-Nummer	
d f7	D H9	E ±0,2	E1 ±0,2	E2 ±0,2	R (max)	di x S	O-Ring Teil-Nr.	Stützring Teil-Nr.
101,00	106,90	4,50	6,00	7,50	0,40	101,19 x 3,53	OR568 0242-00-N70	HY603 0242-00-300
101,00	110,00	7,00	8,80	11,00	0,50	100,97 x 5,33	OR568 0345-00-N70	HY603 0345-00-300
105,00	109,80	3,90	5,50	7,00	0,30	104,50 x 3,00	OR550 1045-30-N70	HY600 1050-25-300
105,00	114,70	7,30	9,10	11,00	0,50	104,10 x 5,70	OR550 1041-57-N70	HY600 1050-50-300
105,00	110,90	4,50	6,00	7,50	0,40	104,37 x 3,53	OR568 0243-00-N70	HY603 0243-00-300
105,00	114,00	7,00	8,80	11,00	0,50	104,14 x 5,33	OR568 0346-00-N70	HY603 0346-00-300
107,00	116,00	7,00	8,80	11,00	0,50	107,32 x 5,33	OR568 0347-00-N70	HY603 0347-00-300
108,00	113,90	4,50	6,00	7,50	0,40	107,54 x 3,53	OR568 0244-00-N70	HY603 0244-00-300
110,00	114,80	3,90	5,50	7,00	0,30	109,50 x 3,00	OR550 1095-30-N70	HY600 1100-25-300
110,00	119,70	7,30	9,10	11,00	0,50	109,10 x 5,70	OR550 1091-57-N70	HY600 1100-50-300
110,00	119,00	7,00	8,80	11,00	0,50	109,54 x 5,33	OR568 0623-00-N70	HY603 0623-00-300
111,00	116,90	4,50	6,00	7,50	0,40	110,72 x 3,53	OR568 0245-00-N70	HY603 0245-00-300
111,00	120,00	7,00	8,80	11,00	0,50	110,49 x 5,33	OR568 0348-00-N70	HY603 0348-00-300
114,00	118,20	3,50	5,00	6,50	0,20	113,97 x 2,62	OR568 0157-00-N70	HY603 0157-00-300
114,00	119,90	4,50	6,00	7,50	0,40	113,90 x 3,53	OR568 0246-00-N70	HY603 0246-00-300
114,00	123,00	7,00	8,80	11,00	0,50	113,67 x 5,33	OR568 0349-00-N70	HY603 0349-00-300
114,00	125,80	9,50	12,00	15,00	0,60	113,67 x 6,99	OR568 0425-00-N70	HY603 0425-00-300
115,00	119,80	3,90	5,50	7,00	0,30	114,50 x 3,00	OR550 1145-30-N70	HY600 1150-25-300
115,00	124,70	7,30	9,10	11,00	0,50	114,10 x 5,70	OR550 1141-57-N70	HY600 1150-50-300
115,00	126,80	9,50	12,00	15,00	0,60	114,70 x 6,99	OR568 0624-00-N70	HY610 0624-00-01P
117,00	122,90	4,50	6,00	7,50	0,40	117,07 x 3,53	OR568 0247-00-N70	HY603 0247-00-300
117,00	126,00	7,00	8,80	11,00	0,50	116,84 x 5,33	OR568 0350-00-N70	HY603 0350-00-300
117,00	128,80	9,50	12,00	15,00	0,60	116,84 x 6,99	OR568 0426-00-N70	HY603 0426-00-300
118,00	127,00	7,00	8,80	11,00	0,50	117,48 x 5,33	OR568 0860-00-N70	HY603 0860-00-300
120,00	124,80	3,90	5,50	7,00	0,30	119,50 x 3,00	OR550 1195-30-N70	HY600 1200-25-300
120,00	129,70	7,30	9,10	11,00	0,50	119,30 x 5,70	OR550 1193-57-N70	HY600 1200-50-300
120,00	125,90	4,50	6,00	7,50	0,40	120,24 x 3,53	OR568 0248-00-N70	HY603 0248-00-300
120,00	131,80	9,50	12,00	15,00	0,60	120,02 x 6,99	OR568 0427-00-N70	HY610 0427-00-01P
121,00	130,00	7,00	8,80	11,00	0,50	120,02 x 5,33	OR568 0351-00-N70	HY603 0351-00-300
121,00	130,00	7,00	8,80	11,00	0,50	120,70 x 5,33	OR568 0861-00-N70	HY603 0861-00-300
123,00	128,90	4,50	6,00	7,50	0,40	123,42 x 3,53	OR568 0249-00-N70	HY603 0249-00-300
123,00	134,80	9,50	12,00	15,00	0,60	123,19 x 6,99	OR568 0428-00-N70	HY603 0428-00-300
124,00	133,00	7,00	8,80	11,00	0,50	123,80 x 5,33	OR568 0862-00-N70	HY603 0862-00-300
125,00	129,80	3,90	5,50	7,00	0,30	124,50 x 3,00	OR550 1245-30-N70	HY600 1250-25-300
125,00	134,70	7,30	9,10	11,00	0,50	124,30 x 5,70	OR550 1243-57-N70	HY600 1250-50-300
125,00	136,80	9,50	12,00	15,00	0,60	124,60 x 6,99	OR568 0625-00-N70	HY610 0625-00-01P
126,00	137,80	9,50	12,00	15,00	0,60	126,37 x 6,99	OR568 0429-00-N70	HY603 0429-00-300
127,00	132,90	4,50	6,00	7,50	0,40	126,60 x 3,53	OR568 0250-00-N70	HY603 0250-00-300
127,00	136,00	7,00	8,80	11,00	0,50	126,37 x 5,33	OR568 0353-00-N70	HY603 0353-00-300
127,00	136,00	7,00	8,80	11,00	0,50	127,00 x 5,33	OR568 0863-00-N70	HY603 0863-00-300
130,00	134,80	3,90	5,50	7,00	0,30	129,50 x 3,00	OR550 1295-30-N70	HY600 1300-25-300
130,00	139,70	7,30	9,10	11,00	0,50	129,30 x 5,70	OR550 1293-57-N70	HY600 1300-50-300
130,00	135,90	4,50	6,00	7,50	0,40	129,77 x 3,53	OR568 0251-00-N70	HY603 0251-00-300
130,00	139,00	7,00	8,80	11,00	0,50	129,54 x 5,33	OR568 0354-00-N70	HY603 0354-00-300
130,00	139,00	7,00	8,80	11,00	0,50	130,20 x 5,33	OR568 0864-00-N70	HY603 0864-00-300
130,00	141,80	9,50	12,00	15,00	0,60	129,54 x 6,99	OR568 0430-00-N70	HY610 0430-00-01P
133,00	138,90	4,50	6,00	7,50	0,40	132,94 x 3,53	OR568 0252-00-N70	HY603 0252-00-300
133,00	142,00	7,00	8,80	11,00	0,50	132,72 x 5,33	OR568 0355-00-N70	HY603 0355-00-300
133,00	144,80	9,50	12,00	15,00	0,60	132,72 x 6,99	OR568 0431-00-N70	HY603 0431-00-300
134,00	143,00	7,00	8,80	11,00	0,50	133,35 x 5,33	OR568 0865-00-N70	HY603 0865-00-300
135,00	139,80	3,90	5,50	7,00	0,30	134,50 x 3,00	OR550 1345-30-N70	HY600 1350-25-300
135,00	144,70	7,30	9,10	11,00	0,50	134,30 x 5,70	OR550 1343-57-N70	HY600 1350-50-300
135,00	146,80	9,50	12,00	15,00	0,60	134,50 x 6,99	OR568 0626-00-N70	HY610 0626-00-01P
136,00	141,90	4,50	6,00	7,50	0,40	136,12 x 3,53	OR568 0253-00-N70	HY603 0253-00-300
136,00	147,80	9,50	12,00	15,00	0,60	135,80 x 6,99	OR568 0432-00-N70	HY603 0432-00-300
137,00	146,00	7,00	8,80	11,00	0,50	135,90 x 5,33	OR568 0356-00-N70	HY603 0356-00-300
137,00	146,00	7,00	8,80	11,00	0,50	136,53 x 5,33	OR568 0866-00-N70	HY603 0866-00-300
139,00	150,80	9,50	12,00	15,00	0,60	139,07 x 6,99	OR568 0433-00-N70	HY603 0433-00-300
140,00	144,80	3,90	5,50	7,00	0,30	139,50 x 3,00	OR550 1395-30-N70	HY600 1400-25-300

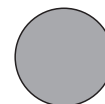

Nutmaße						O-Ring	Teil-Nummer	
d f7	D H9	E ±0,2	E1 ±0,2	E2 ±0,2	R (max)	di x S	O-Ring Teil-Nr.	Stützring Teil-Nr.
140,00	149,70	7,30	9,10	11,00	0,50	139,30 x 5,70	OR550 1393-57-N70	HY600 1400-50-300
140,00	145,90	4,50	6,00	7,50	0,40	139,30 x 3,53	OR568 0254-00-N70	HY603 0254-00-300
140,00	149,00	7,00	8,80	11,00	0,50	139,07 x 5,33	OR568 0357-00-N70	HY603 0357-00-300
140,00	149,00	7,00	8,80	11,00	0,50	139,70 x 5,33	OR568 0867-00-N70	HY603 0867-00-300
143,00	148,90	4,50	6,00	7,50	0,40	142,47 x 3,53	OR568 0255-00-N70	HY603 0255-00-300
143,00	152,00	7,00	8,80	11,00	0,50	142,24 x 5,33	OR568 0358-00-N70	HY603 0358-00-300
143,00	152,00	7,00	8,80	11,00	0,50	142,88 x 5,33	OR568 0868-00-N70	HY603 0868-00-300
145,00	149,80	3,90	5,50	7,00	0,30	144,50 x 3,00	OR550 1445-30-N70	HY600 1450-25-300
145,00	154,70	7,30	9,10	11,00	0,50	144,30 x 5,70	OR550 1443-57-N70	HY600 1450-50-300
145,00	156,80	9,50	12,00	15,00	0,60	145,42 x 6,99	OR568 0435-00-N70	HY603 0435-00-300
149,00	154,90	4,50	6,00	7,50	0,40	148,82 x 3,53	OR568 0257-00-N70	HY603 0257-00-300
150,00	159,70	7,30	9,10	11,00	0,50	149,30 x 5,70	OR550 1493-57-N70	HY600 1500-50-300
150,00	159,00	7,00	8,80	11,00	0,50	148,59 x 5,33	OR568 0360-00-N70	HY603 0360-00-300
150,00	159,00	7,00	8,80	11,00	0,50	149,23 x 5,33	OR568 0870-00-N70	HY603 0870-00-300
152,00	157,90	4,50	6,00	7,50	0,40	151,99 x 3,53	OR568 0258-00-N70	HY603 0258-00-300
155,00	164,70	7,30	9,10	11,00	0,50	154,30 x 5,70	OR550 1543-57-N70	HY600 1550-50-300
156,00	167,80	9,50	12,00	15,00	0,60	155,60 x 6,99	OR568 0872-00-N70	HY603 0872-00-300
158,00	167,00	7,00	8,80	11,00	0,50	158,12 x 5,33	OR568 0362-00-N70	HY603 0362-00-300
160,00	169,70	7,30	9,10	11,00	0,50	159,30 x 5,70	OR550 1593-57-N70	HY600 1600-50-300
160,00	171,80	9,50	12,00	15,00	0,60	159,50 x 6,99	OR568 0627-00-N70	HY610 0627-00-01P
165,00	174,70	7,30	9,10	11,00	0,50	164,30 x 5,70	OR550 1643-57-N70	HY600 1650-50-300
165,00	174,00	7,00	8,80	11,00	0,50	164,47 x 5,33	OR568 0363-00-N70	HY603 0363-00-300
165,00	176,80	9,50	12,00	15,00	0,60	164,47 x 6,99	OR568 0439-00-N70	HY610 0439-00-01P
167,00	178,80	9,50	12,00	15,00	0,60	166,70 x 6,99	OR568 0628-00-N70	HY603 0628-00-300
170,00	179,70	7,30	9,10	11,00	0,50	169,30 x 5,70	OR550 1693-57-N70	HY600 1700-50-300
170,00	181,80	9,50	12,00	15,00	0,60	170,82 x 6,99	OR568 0440-00-N70	HY610 0440-00-01P
171,00	180,00	7,00	8,80	11,00	0,50	170,82 x 5,33	OR568 0364-00-N70	HY603 0364-00-300
175,00	184,70	7,30	9,10	11,00	0,50	174,30 x 5,70	OR550 1743-57-N70	HY600 1750-50-300
175,00	186,80	9,50	12,00	15,00	0,60	174,60 x 6,99	OR568 0878-00-N70	HY610 0878-00-01P
178,00	187,00	7,00	8,80	11,00	0,50	177,17 x 5,33	OR568 0365-00-N70	HY603 0365-00-300
180,00	189,70	7,30	9,10	11,00	0,50	179,30 x 5,70	OR550 1793-57-N70	HY600 1800-50-300
180,00	191,80	9,50	12,00	15,00	0,60	181,00 x 6,99	OR568 0880-00-N70	HY603 0880-00-300
184,00	189,90	4,50	6,00	7,50	0,40	183,75 x 3,53	OR568 0263-00-N70	HY603 0263-00-300
184,00	195,80	9,50	12,00	15,00	0,60	183,52 x 6,99	OR568 0442-00-N70	HY603 0442-00-300
185,00	194,70	7,30	9,10	11,00	0,50	184,30 x 5,70	OR550 1843-57-N70	HY600 1850-50-300
190,00	199,70	7,30	9,10	11,00	0,50	189,30 x 5,70	OR550 1893-57-N70	HY600 1900-50-300
190,00	199,00	7,00	8,80	11,00	0,50	189,87 x 5,33	OR568 0367-00-N70	HY603 0367-00-300
190,00	201,80	9,50	12,00	15,00	0,60	189,87 x 6,99	OR568 0443-00-N70	HY603 0443-00-300
194,00	205,80	9,50	12,00	15,00	0,60	193,70 x 6,99	OR568 0884-00-N70	HY603 0884-00-300
195,00	204,70	7,30	9,10	11,00	0,50	194,30 x 5,70	OR550 1943-57-N70	HY600 1950-50-300
196,00	205,00	7,00	8,80	11,00	0,50	196,22 x 5,33	OR568 0368-00-N70	HY603 0368-00-300
196,00	207,80	9,50	12,00	15,00	0,60	196,22 x 6,99	OR568 0444-00-N70	HY603 0444-00-300
200,00	209,70	7,30	9,10	11,00	0,50	199,30 x 5,70	OR550 1993-57-N70	HY600 2000-50-300
200,00	211,80	9,50	12,00	15,00	0,60	199,80 x 6,99	OR568 0886-00-N70	HY610 0886-00-01P
203,00	208,90	4,50	6,00	7,50	0,40	202,80 x 3,53	OR568 0266-00-N70	HY603 0266-00-300
209,00	218,00	7,00	8,80	11,00	0,50	208,92 x 5,33	OR568 0370-00-N70	HY603 0370-00-300
210,00	219,70	7,30	9,10	11,00	0,50	209,30 x 5,70	OR550 2093-57-N70	HY600 2100-50-300
210,00	221,80	9,50	12,00	15,00	0,60	208,92 x 6,99	OR568 0674-00-N70	HY610 0674-00-01P
215,00	226,80	9,50	12,00	15,00	0,60	215,27 x 6,99	OR568 0446-00-N70	HY603 0446-00-300
220,00	229,70	7,30	9,10	11,00	0,50	219,30 x 5,70	OR550 2193-57-N70	HY600 2200-50-300
222,00	231,00	7,00	8,80	11,00	0,50	221,62 x 5,33	OR568 0372-00-N70	HY603 0372-00-300
228,00	237,00	7,00	8,80	11,00	0,50	227,97 x 5,33	OR568 0373-00-N70	HY603 0373-00-300
230,00	239,70	7,30	9,10	11,00	0,50	229,30 x 5,70	OR550 2293-57-N70	HY600 2300-50-300
230,00	241,80	9,50	12,00	15,00	0,60	227,97 x 6,99	OR568 0447-00-N70	HY603 0447-00-300
240,00	249,70	7,30	9,10	11,00	0,50	239,30 x 5,70	OR550 2393-57-N70	HY600 2400-50-300
240,00	251,80	9,50	12,00	15,00	0,60	240,67 x 6,99	OR568 0448-00-N70	HY610 0448-00-01P
250,00	259,70	7,30	9,10	11,00	0,50	249,30 x 5,70	OR550 2493-57-N70	HY600 2500-50-300
255,00	266,80	9,50	12,00	15,00	0,60	253,57 x 6,99	OR568 0449-00-N70	HY610 0449-00-01P
260,00	271,80	9,50	12,00	15,00	0,60	259,70 x 6,99	OR568 0682-00-N70	HY610 0682-00-01P



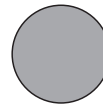

Nutmaße						O-Ring	Teil-Nummer	
d f7	D H9	E ±0,2	E1 ±0,2	E2 ±0,2	R (max)	di x S	O-Ring Teil-Nr.	Stützring Teil-Nr.
260,00	269,70	7,30	9,10	11,00	0,50	259,30 x 5,70	OR550 2593-57-N70	HY610 2600-50-01P
265,00	276,80	9,50	12,00	15,00	0,60	266,07 x 6,99	OR568 0450-00-N70	HY610 0450-00-01P
270,00	279,70	7,30	9,10	11,00	0,50	269,30 x 5,70	OR550 2693-57-N70	HY600 2700-50-300
273,00	284,80	9,50	12,00	15,00	0,60	272,40 x 6,99	OR568 0684-00-N70	HY603 0684-00-300
280,00	291,80	9,50	12,00	15,00	0,60	278,77 x 6,99	OR568 0451-00-N70	HY610 0451-00-01P
280,00	289,70	7,30	9,10	11,00	0,50	279,30 x 5,70	OR550 2793-57-N70	HY610 2800-50-01P
285,00	296,80	9,50	12,00	15,00	0,60	285,10 x 6,99	OR568 0686-00-N70	HY610 0686-00-01P
290,00	299,70	7,30	9,10	11,00	0,50	289,30 x 5,70	OR550 2893-57-N70	HY610 2900-50-01P
300,00	311,80	9,50	12,00	15,00	0,60	297,80 x 6,99	OR568 0688-00-N70	HY610 0688-00-01P
300,00	309,70	7,30	9,10	11,00	0,50	299,30 x 5,70	OR550 2993-57-N70	HY610 3000-50-01P

### Bestellbeispiel O-Ring AS 568A:

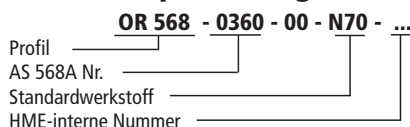

### Bestellbeispiel O-Ring metrisch:

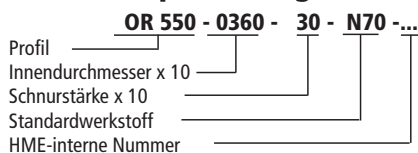

### Werkstoff-Schlüssel:

**O-Ring**  
 N70 - NBR 70 Shore A  
 N80 - NBR 80 Shore A  
 N90 - NBR 90 Shore A  
 F70 - FPM 70 Shore A  
 F80 - FPM 80 Shore A  
 E70 - EPDM 70 Shore A  
 S70 - Silikon 70 Shore A

### Bestellbeispiel Stützring:

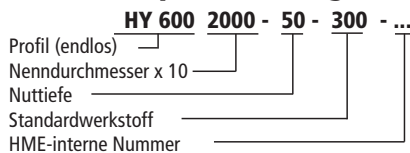

### Werkstoff-Schlüssel:

#### Ausführung der Stützringe

HY600 (endlos)  
 HY603 (endlos)  
 HY610 (endlos)  
 HY615 (geschlitz)  
 HY617 (spiralförmig)  
 HY619 (konkav, endlos)

#### Standardwerkstoffe Stützringe

300 - Polyesterelastomer  
 01P - PTFE rein  
 25P - PTFE/glasgefüllt  
 30P - PTFE/Kohle  
 55P - PTFE/Bronze

Die genannten Einsatzgrenzen sind Richtwerte. Unter Berücksichtigung der jeweiligen Betriebsbedingungen können die Werte im einzelnen überschritten werden. Bei großer Einschaltdauer, stoßweisem Betrieb oder anderen erschwerenden Betriebsbedingungen empfiehlt es sich, diese Werte nicht gleichzeitig auszunutzen.

Ausgabe

01 | 05

Wegen der Vielfalt in der praktischen Anwendung kann im Einzelfall keine Gewährleistung und Haftung für die Richtigkeit und Funktionsfähigkeit übernommen werden. Änderungen sind vorbehalten.

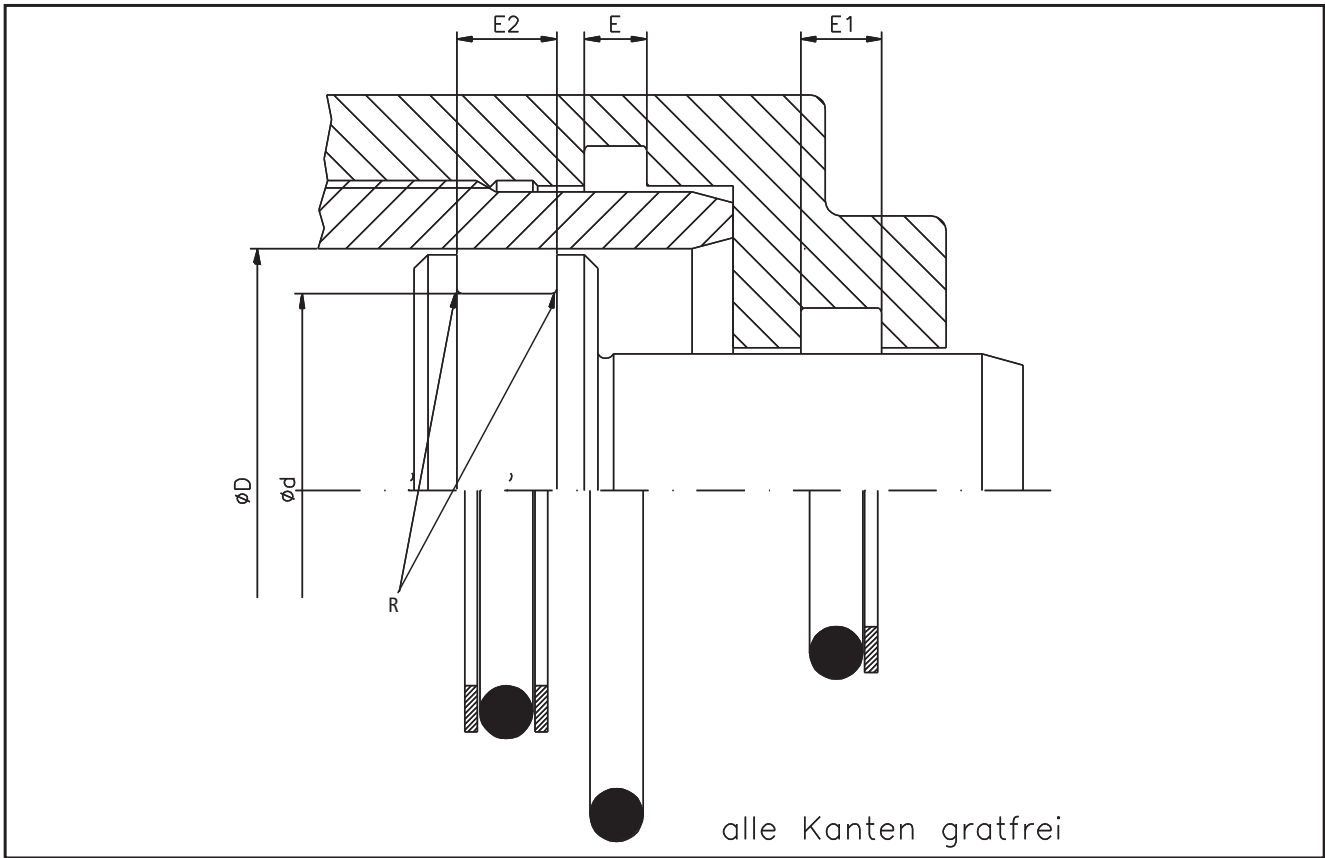
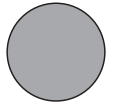

## Nutmaße für dynamisch außendichtende Anwendungsfälle

Nutmaße						O-Ring	Teil-Nummer	
D H8	d h9	E ±0,2	E1 ±0,2	E2 ±0,2	R (max)	di x S	O-Ring Teil-Nr.	Stützring Teil-Nr.
8,00	4,00	3,20	4,70	6,20	0,20	3,30 x 2,40	OR550 0033-24-N70	HY600 0040-20-300
9,00	5,00	3,20	4,70	6,20	0,20	4,30 x 2,40	OR550 0043-24-N70	HY600 0050-20-300
10,00	6,00	3,20	4,70	6,20	0,20	5,30 x 2,40	OR550 0053-24-N70	HY600 0060-20-300
11,00	7,00	3,20	4,70	6,20	0,20	6,30 x 2,40	OR550 0063-24-N70	HY600 0070-20-300
12,00	8,00	3,20	4,70	6,20	0,20	7,30 x 2,40	OR550 0073-24-N70	HY600 0080-20-300
13,00	9,00	3,20	4,70	6,20	0,20	8,30 x 2,40	OR550 0083-24-N70	HY600 0090-20-300
14,00	10,00	3,20	4,70	6,20	0,20	9,30 x 2,40	OR550 0093-24-N70	HY600 0100-20-300
15,00	11,00	3,20	4,70	6,20	0,20	10,30 x 2,40	OR550 0103-24-N70	HY600 0110-20-300
15,00	10,50	3,50	5,00	6,50	0,20	9,92 x 2,62	OR568 0613-00-N70	HY603 0613-00-300
16,00	12,00	3,20	4,70	6,20	0,20	11,30 x 2,40	OR550 0113-24-N70	HY600 0120-20-300
16,00	11,50	3,50	5,00	6,50	0,20	10,78 x 2,62	OR568 0111-00-N70	HY603 0111-00-300
17,00	13,00	3,20	4,70	6,20	0,20	12,30 x 2,40	OR550 0123-24-N70	HY600 0130-20-300
17,00	12,50	3,50	5,00	6,50	0,20	11,91 x 2,62	OR568 0614-00-N70	HY603 0614-00-300
18,00	14,00	3,20	4,70	6,20	0,20	13,30 x 2,40	OR550 0133-24-N70	HY600 0140-20-300
18,50	14,00	3,50	5,00	6,50	0,20	13,95 x 2,62	OR568 0113-00-N70	HY603 0113-00-300
19,00	15,00	3,20	4,70	6,20	0,20	14,30 x 2,40	OR550 0143-24-N70	HY600 0150-20-300
19,00	14,50	3,50	5,00	6,50	0,20	13,95 x 2,62	OR568 0113-00-N70	HY603 0113-00-300
20,00	16,00	3,20	4,70	6,20	0,20	15,30 x 2,40	OR550 0153-24-N70	HY600 0160-20-300
20,00	15,50	3,50	5,00	6,50	0,20	15,08 x 2,62	OR568 0616-00-N70	HY603 0616-00-300
21,00	17,00	3,20	4,70	6,20	0,20	16,30 x 2,40	OR550 0163-24-N70	HY600 0170-20-300
21,00	16,50	3,50	5,00	6,50	0,20	15,88 x 2,62	OR568 0809-00-N70	HY603 0809-00-300

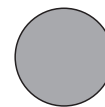

Nutmaße						O-Ring	Teil-Nummer	
D H8	d h9	E ±0,2	E1 ±0,2	E2 ±0,2	R (max)	di x S	O-Ring Teil-Nr.	Stützring Teil-Nr.
22,00	18,00	3,20	4,70	6,20	0,20	17,30 x 2,40	OR550 0173-24-N70	HY600 0180-20-300
22,00	17,50	3,50	5,00	6,50	0,20	17,13 x 2,62	OR568 0115-00-N70	HY603 0115-00-300
24,00	19,50	3,50	5,00	6,50	0,20	18,72 x 2,62	OR568 0116-00-N70	HY603 0116-00-300
25,00	20,00	3,90	5,50	7,00	0,30	19,20 x 3,00	OR550 0192-30-N70	HY600 0200-25-300
25,00	20,50	3,50	5,00	6,50	0,20	20,29 x 2,62	OR568 0117-00-N70	HY603 0117-00-300
26,00	21,50	3,50	5,00	6,50	0,20	20,62 x 2,62	OR568 0812-00-N70	HY603 0812-00-300
27,00	22,50	3,50	5,00	6,50	0,20	21,89 x 2,62	OR568 0118-00-N70	HY603 0118-00-300
27,00	22,50	3,50	5,00	6,50	0,20	22,22 x 2,62	OR568 0813-00-N70	HY603 0813-00-300
28,00	23,00	3,90	5,50	7,00	0,30	22,20 x 3,00	OR550 0222-30-N70	HY600 0230-25-300
29,00	22,90	4,50	6,00	7,50	0,40	21,82 x 3,53	OR568 0212-00-N70	HY603 0212-00-300
29,00	24,50	3,50	5,00	6,50	0,20	23,81 x 2,62	OR568 0814-00-N70	HY603 0814-00-300
30,00	25,00	3,90	5,50	7,00	0,30	24,20 x 3,00	OR550 0242-30-N70	HY600 0250-25-300
30,00	25,50	3,50	5,00	6,50	0,20	25,07 x 2,62	OR568 0120-00-N70	HY603 0120-00-300
30,00	23,90	4,50	6,00	7,50	0,40	23,39 x 3,53	OR568 0213-00-N70	HY603 0213-00-300
32,00	27,00	3,90	5,50	7,00	0,30	26,20 x 3,00	OR550 0262-30-N70	HY600 0270-25-300
32,00	27,50	3,50	5,00	6,50	0,20	26,64 x 2,62	OR568 0121-00-N70	HY603 0121-00-300
32,00	25,90	4,50	6,00	7,50	0,40	24,99 x 3,53	OR568 0214-00-N70	HY603 0214-00-300
33,00	28,50	3,50	5,00	6,50	0,20	28,24 x 2,62	OR568 0122-00-N70	HY603 0122-00-300
33,00	26,90	4,50	6,00	7,50	0,40	25,80 x 3,53	OR568 0618-00-N70	HY603 0618-00-300
35,00	30,00	3,90	5,50	7,00	0,30	29,20 x 3,00	OR550 0292-30-N70	HY600 0300-25-300
35,00	30,50	3,50	5,00	6,50	0,20	29,82 x 2,62	OR568 0123-00-N70	HY603 0123-00-300
35,00	28,90	4,50	6,00	7,50	0,40	28,17 x 3,53	OR568 0216-00-N70	HY603 0216-00-300
37,00	32,50	3,50	5,00	6,50	0,20	31,42 x 2,62	OR568 0124-00-N70	HY603 0124-00-300
37,00	30,90	4,50	6,00	7,50	0,40	29,75 x 3,53	OR568 0217-00-N70	HY603 0217-00-300
38,00	33,00	3,90	5,50	7,00	0,30	32,20 x 3,00	OR550 0322-30-N70	HY600 0330-25-300
38,00	33,50	3,50	5,00	6,50	0,20	32,99 x 2,62	OR568 0125-00-N70	HY603 0125-00-300
38,00	31,90	4,50	6,00	7,50	0,40	31,34 x 3,53	OR568 0218-00-N70	HY603 0218-00-300
40,00	35,00	3,90	5,50	7,00	0,30	34,20 x 3,00	OR550 0342-30-N70	HY600 0350-25-300
40,00	35,50	3,50	5,00	6,50	0,20	34,59 x 2,62	OR568 0126-00-N70	HY603 0126-00-300
40,00	33,90	4,50	6,00	7,50	0,40	32,92 x 3,53	OR568 0219-00-N70	HY603 0219-00-300
41,00	36,50	3,50	5,00	6,50	0,20	36,17 x 2,62	OR568 0127-00-N70	HY603 0127-00-300
42,00	37,00	3,90	5,50	7,00	0,30	36,20 x 3,00	OR550 0362-30-N70	HY600 0370-25-300
42,00	35,90	4,50	6,00	7,50	0,40	34,52 x 3,53	OR568 0220-00-N70	HY603 0220-00-300
43,00	38,50	3,50	5,00	6,50	0,20	37,77 x 2,62	OR568 0128-00-N70	HY603 0128-00-300
43,00	36,90	4,50	6,00	7,50	0,40	36,10 x 3,53	OR568 0221-00-N70	HY603 0221-00-300
45,00	40,00	3,90	5,50	7,00	0,30	39,20 x 3,00	OR550 0392-30-N70	HY600 0400-25-300
45,00	40,50	3,50	5,00	6,50	0,20	39,34 x 2,62	OR568 0129-00-N70	HY603 0129-00-300
45,00	38,90	4,50	6,00	7,50	0,40	37,70 x 3,53	OR568 0222-00-N70	HY603 0222-00-300
46,00	39,90	4,50	6,00	7,50	0,40	39,69 x 3,53	OR568 0824-00-N70	HY603 0824-00-300
48,00	43,00	3,90	5,50	7,00	0,30	42,20 x 3,00	OR550 0422-30-N70	HY600 0430-25-300
48,00	38,60	7,00	8,80	11,00	0,50	37,47 x 5,33	OR568 0325-00-N70	HY603 0325-00-300
48,00	41,90	4,50	6,00	7,50	0,40	41,28 x 3,53	OR568 0825-00-N70	HY603 0825-00-300
50,00	40,00	7,30	9,10	11,00	0,50	39,20 x 5,70	OR550 0392-57-N70	HY600 0430-25-300
50,00	45,00	3,90	5,50	7,00	0,30	44,20 x 3,00	OR550 0442-30-N70	HY600 0450-25-300
50,00	43,90	4,50	6,00	7,50	0,40	42,86 x 3,53	OR568 0826-00-N70	HY603 0826-00-300
51,00	44,90	4,50	6,00	7,50	0,40	44,45 x 3,53	OR568 0827-00-N70	HY603 0827-00-300
52,00	42,60	7,00	8,80	11,00	0,50	40,64 x 5,33	OR568 0326-00-N70	HY603 0326-00-300
53,00	46,90	4,50	6,00	7,50	0,40	46,04 x 3,53	OR568 0828-00-N70	HY603 0828-00-300
54,00	47,90	4,50	6,00	7,50	0,40	47,22 x 3,53	OR568 0225-00-N70	HY603 0225-00-300
55,00	45,00	7,30	9,10	11,00	0,50	44,20 x 5,70	OR550 0442-57-N70	HY600 0450-50-300
55,00	50,00	3,90	5,50	7,00	0,30	49,50 x 3,00	OR550 0495-30-N70	HY600 0500-25-300
55,00	45,60	7,00	8,80	11,00	0,50	43,82 x 5,33	OR568 0327-00-N70	HY603 0327-00-300
56,00	49,90	4,50	6,00	7,50	0,40	49,22 x 3,53	OR568 0830-00-N70	HY603 0830-00-300
58,00	51,90	4,50	6,00	7,50	0,40	50,39 x 3,53	OR568 0226-00-N70	HY603 0226-00-300
58,00	48,60	7,00	8,80	11,00	0,50	46,99 x 5,33	OR568 0328-00-N70	HY603 0328-00-300
59,00	54,50	3,50	5,00	6,50	0,20	53,64 x 2,62	OR568 0138-00-N70	HY603 0138-00-300
60,00	50,00	7,30	9,10	11,00	0,50	49,20 x 5,70	OR550 0492-57-N70	HY600 0500-50-300
60,00	55,00	3,90	5,50	7,00	0,30	54,50 x 3,00	OR550 0545 30-N70	HY600 0550-25-300
60,00	53,90	4,50	6,00	7,50	0,40	52,39 x 3,53	OR568 0832-00-N70	HY603 0832-00-300

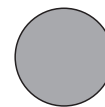

Nutmaße						O-Ring	Teil-Nummer	
D H8	d h9	E ±0,2	E1 ±0,2	E2 ±0,2	R (max)	di x S	O-Ring Teil-Nr.	Stützring Teil-Nr.
61,00	54,90	4,50	6,00	7,50	0,40	53,57 x 3,53	OR568 0227-00-N70	HY603 0227-00-300
61,00	51,60	7,00	8,80	11,00	0,50	50,17 x 5,33	OR568 0329-00-N70	HY603 0329-00-300
62,00	55,90	4,50	6,00	7,50	0,40	55,56 x 3,53	OR568 0834-00-N70	HY603 0834-00-300
63,00	53,00	7,30	9,10	11,00	0,50	52,20 x 5,70	OR550 0522-57-N70	HY600 0530-50-300
63,00	58,00	3,90	5,50	7,00	0,30	57,20 x 3,00	OR550 0572 30-N70	HY600 0580-25-300
64,00	57,90	4,50	6,00	7,50	0,40	56,70 x 3,53	OR568 0228-00-N70	HY603 0228-00-300
64,00	54,60	7,00	8,80	11,00	0,50	53,34 x 5,33	OR568 0330-00-N70	HY603 0330-00-300
65,00	55,00	7,30	9,10	11,00	0,50	54,20 x 5,70	OR550 0542-57-N70	HY600 0550-50-300
65,00	60,00	3,90	5,50	7,00	0,30	59,50 x 3,00	OR550 0595-30-N70	HY600 0600-25-300
65,00	58,90	4,50	6,00	7,50	0,40	58,74 x 3,53	OR568 0836-00-N70	HY603 0836-00-300
67,00	60,90	4,50	6,00	7,50	0,40	59,92 x 3,53	OR568 0229-00-N70	HY603 0229-00-300
68,00	58,60	7,00	8,80	11,00	0,50	56,52 x 5,33	OR568 0331-00-N70	HY603 0331-00-300
69,00	62,90	4,50	6,00	7,50	0,40	61,90 x 3,53	OR568 0838-00-N70	HY603 0838-00-300
70,00	60,00	7,30	9,10	11,00	0,50	59,20 x 5,70	OR550 0592-57-N70	HY600 0600-50-300
70,00	63,90	4,50	6,00	7,50	0,40	63,09 x 3,53	OR568 0230-00-N70	HY603 0230-00-300
70,00	60,60	7,00	8,80	11,00	0,50	59,69 x 5,33	OR568 0332-00-N70	HY603 0332-00-300
72,00	65,90	4,50	6,00	7,50	0,40	65,09 x 3,53	OR568 0840-00-N70	HY603 0840-00-300
73,00	66,90	4,50	6,00	7,50	0,40	66,27 x 3,53	OR568 0231-00-N70	HY603 0231-00-300
73,00	63,60	7,00	8,80	11,00	0,50	62,87 x 5,33	OR568 0333-00-N70	HY603 0333-00-300
75,00	65,00	7,30	9,10	11,00	0,50	64,20 x 5,70	OR550 0642-57-N70	HY600 0650-50-300
75,00	68,90	4,50	6,00	7,50	0,40	68,26 x 3,53	OR568 0842-00-N70	HY603 0842-00-300
77,00	70,90	4,50	6,00	7,50	0,40	69,44 x 3,53	OR568 0232-00-N70	HY603 0232-00-300
77,00	67,60	7,00	8,80	11,00	0,50	66,04 x 5,33	OR568 0334-00-N70	HY603 0334-00-300
78,00	71,90	4,50	6,00	7,50	0,40	71,44 x 3,53	OR568 0844-00-N70	HY603 0844-00-300
80,00	70,00	7,30	9,10	11,00	0,50	69,20 x 5,70	OR550 0692-57-N70	HY600 0700-50-300
80,00	70,60	7,00	8,80	11,00	0,50	69,22 x 5,33	OR568 0335-00-N70	HY603 0335-00-300
83,00	73,60	7,00	8,80	11,00	0,50	72,40 x 5,33	OR568 0336-00-N70	HY603 0336-00-300
85,00	75,00	7,30	9,10	11,00	0,50	74,20 x 5,70	OR550 0742-57-N70	HY600 0750-50-300
85,00	75,60	7,00	8,80	11,00	0,50	74,63 x 5,33	OR568 0619-00-N70	HY603 0619-00-300
86,00	76,60	7,00	8,80	11,00	0,50	75,57 x 5,33	OR568 0337-00-N70	HY603 0337-00-300
90,00	80,00	7,30	9,10	11,00	0,50	79,20 x 5,70	OR550 0792-57-N70	HY600 0800-50-300
90,00	80,60	7,00	8,80	11,00	0,50	78,74 x 5,33	OR568 0338-00-N70	HY603 0338-00-300
92,00	85,90	4,50	6,00	7,50	0,40	85,32 x 3,53	OR568 0237-00-N70	HY603 0237-00-300
92,00	82,60	7,00	8,80	11,00	0,50	81,92 x 5,33	OR568 0339-00-N70	HY603 0339-00-300
95,00	85,00	7,30	9,10	11,00	0,50	84,10 x 5,70	OR550 0841-57-N70	HY600 0850-50-300
95,00	85,60	7,00	8,80	11,00	0,50	85,09 x 5,33	OR568 0340-00-N70	HY603 0340-00-300
98,00	88,60	7,00	8,80	11,00	0,50	88,27 x 5,33	OR568 0341-00-N70	HY603 0341-00-300
99,00	92,90	4,50	6,00	7,50	0,40	91,67 x 3,53	OR568 0239-00-N70	HY603 0239-00-300
100,00	90,00	7,30	9,10	11,00	0,50	89,10 x 5,70	OR550 0891-57-N70	HY600 0900-50-300
100,00	90,60	7,00	8,80	11,00	0,50	89,69 x 5,33	OR568 0621-00-N70	HY603 0621-00-300
102,00	92,60	7,00	8,80	11,00	0,50	91,44 x 5,33	OR568 0342-00-N70	HY603 0342-00-300
105,00	95,00	7,30	9,10	11,00	0,50	94,10 x 5,70	OR550 0941-57-N70	HY600 0950-50-300
105,00	95,60	7,00	8,80	11,00	0,50	94,62 x 5,33	OR568 0343-00-N70	HY603 0343-00-300
108,00	98,60	7,00	8,80	11,00	0,50	97,79 x 5,33	OR568 0344-00-N70	HY603 0344-00-300
110,00	100,00	7,30	9,10	11,00	0,50	99,10 x 5,70	OR550 0991-57-N70	HY600 1000-50-300
110,00	100,60	7,00	8,80	11,00	0,50	100,00 x 5,33	OR568 0622-00-N70	HY603 0622-00-300
111,00	101,60	7,00	8,80	11,00	0,50	100,97 x 5,33	OR568 0345-00-N70	HY603 0345-00-300
115,00	105,00	7,30	9,10	11,00	0,50	104,10 x 5,70	OR550 1041-57-N70	HY600 1050-50-300
115,00	105,60	7,00	8,80	11,00	0,50	104,14 x 5,33	OR568 0346-00-N70	HY603 0346-00-300
118,00	108,60	7,00	8,80	11,00	0,50	107,32 x 5,33	OR568 0347-00-N70	HY603 0347-00-300
120,00	110,00	7,30	9,10	11,00	0,50	109,10 x 5,70	OR550 1091-57-N70	HY600 1100-50-300
120,00	110,60	7,00	8,80	11,00	0,50	109,54 x 5,33	OR568 0623-00-N70	HY603 0623-00-300
121,00	111,60	7,00	8,80	11,00	0,50	110,49 x 5,33	OR568 0348-00-N70	HY603 0348-00-300
125,00	115,00	7,30	9,10	11,00	0,50	114,10 x 5,70	OR550 1141-57-N70	HY600 1150-50-300
125,00	115,60	7,00	8,80	11,00	0,50	113,67 x 5,33	OR568 0349-00-N70	HY603 0349-00-300
127,00	114,80	9,50	12,00	15,00	0,60	113,67 x 6,99	OR568 0425-00-N70	HY603 0425-00-300
128,00	118,60	7,00	8,80	11,00	0,50	116,84 x 5,33	OR568 0350-00-N70	HY603 0350-00-300
128,00	118,60	7,00	8,80	11,00	0,50	117,48 x 5,33	OR568 0860-00-N70	HY603 0860-00-300
130,00	120,00	7,30	9,10	11,00	0,50	119,30 x 5,70	OR550 1193-57-N70	HY600 1200-50-300

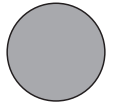

Nutmaße						O-Ring	Teil-Nummer	
D H8	d h9	E ±0,2	E1 ±0,2	E2 ±0,2	R (max)	di x S	O-Ring Teil-Nr.	Stützring Teil-Nr.
130,00	117,90	9,50	12,00	15,00	0,60	116,84 x 6,99	OR568 0426-00-N70	HY603 0426-00-300
132,00	122,60	7,00	8,80	11,00	0,50	120,02 x 5,33	OR568 0351-00-N70	HY603 0351-00-300
132,00	122,60	7,00	8,80	11,00	0,50	120,70 x 5,33	OR568 0861-00-N70	HY603 0861-00-300
135,00	125,00	7,30	9,10	11,00	0,50	124,30 x 5,70	OR550 1243-57-N70	HY600 1250-50-300
135,00	125,60	7,00	8,80	11,00	0,50	123,80 x 5,33	OR568 0862-00-N70	HY603 0862-00-300
135,00	122,90	9,50	12,00	15,00	0,60	120,02 x 6,99	OR568 0427-00-N70	HY640 0427-00-01P
137,00	127,60	7,00	8,80	11,00	0,50	126,37 x 5,33	OR568 0353-00-N70	HY603 0353-00-300
137,00	124,90	9,50	12,00	15,00	0,60	123,19 x 6,99	OR568 0428-00-N70	HY603 0428-00-300
137,00	127,60	7,00	8,80	11,00	0,50	127,00 x 5,33	OR568 0863-00-N70	HY603 0863-00-300
140,00	130,00	7,30	9,10	11,00	0,50	129,30 x 5,70	OR550 1293-57-N70	HY600 1300-50-300
140,00	130,60	7,00	8,80	11,00	0,50	129,54 x 5,33	OR568 0354-00-N70	HY603 0354-00-300
140,00	127,90	9,50	12,00	15,00	0,60	126,37 x 6,99	OR568 0429-00-N70	HY603 0429-00-300
140,00	130,60	7,00	8,80	11,00	0,50	130,20 x 5,33	OR568 0864-00-N70	HY603 0864-00-300
143,00	133,60	7,00	8,80	11,00	0,50	132,72 x 5,33	OR568 0355-00-N70	HY603 0355-00-300
145,00	135,00	7,30	9,10	11,00	0,50	134,30 x 5,70	OR550 1343-57-N70	HY600 1350-50-300
145,00	135,60	7,00	8,80	11,00	0,50	133,35 x 5,33	OR568 0865-00-N70	HY603 0865-00-300
146,00	133,90	9,50	12,00	15,00	0,60	132,72 x 6,99	OR568 0431-00-N70	HY603 0431-00-300
147,00	137,60	7,00	8,80	11,00	0,50	135,90 x 5,33	OR568 0356-00-N70	HY603 0356-00-300
147,00	137,60	7,00	8,80	11,00	0,50	136,53 x 5,33	OR568 0866-00-N70	HY603 0866-00-300
150,00	140,00	7,30	9,10	11,00	0,50	139,30 x 5,70	OR550 1393-57-N70	HY600 1400-50-300
150,00	140,60	7,00	8,80	11,00	0,50	139,07 x 5,33	OR568 0357-00-N70	HY603 0357-00-300
150,00	137,90	9,50	12,00	15,00	0,60	135,80 x 6,99	OR568 0432-00-N70	HY603 0432-00-300
150,00	140,60	7,00	8,80	11,00	0,50	139,70 x 5,33	OR568 0867-00-N70	HY603 0867-00-300
153,00	143,60	7,00	8,80	11,00	0,50	142,24 x 5,33	OR568 0358-00-N70	HY603 0358-00-300
153,00	140,90	9,50	12,00	15,00	0,60	139,07 x 6,99	OR568 0433-00-N70	HY603 0433-00-300
153,00	143,60	7,00	8,80	11,00	0,50	142,88 x 5,33	OR568 0868-00-N70	HY603 0868-00-300
155,00	145,00	7,30	9,10	11,00	0,50	144,30 x 5,70	OR550 1443-57-N70	HY600 1450-50-300
160,00	150,00	7,30	9,10	11,00	0,50	149,30 x 5,70	OR550 1493-57-N70	HY600 1500-50-300
160,00	150,60	7,00	8,80	11,00	0,50	148,59 x 5,33	OR568 0360-00-N70	HY603 0360-00-300
160,00	147,90	9,50	12,00	15,00	0,60	145,42 x 6,99	OR568 0435-00-N70	HY603 0435-00-300
160,00	150,60	7,00	8,80	11,00	0,50	149,23 x 5,33	OR568 0870-00-N70	HY603 0870-00-300
165,00	155,00	7,30	9,10	11,00	0,50	154,30 x 5,70	OR550 1543-57-N70	HY600 1550-50-300
165,00	152,90	9,50	12,00	15,00	0,60	151,77 x 6,99	OR568 0437-00-N70	HY640 0437-00-01P
169,00	159,60	7,00	8,80	11,00	0,50	158,12 x 5,33	OR568 0362-00-N70	HY603 0362-00-300
170,00	160,00	7,30	9,10	11,00	0,50	159,30 x 5,70	OR550 1593-57-N70	HY600 1600-50-300
170,00	157,90	9,50	12,00	15,00	0,60	155,60 x 6,99	OR568 0872-00-N70	HY603 0872-00-300
175,00	165,00	7,30	9,10	11,00	0,50	164,30 x 5,70	OR550 1643-57-N70	HY600 1650-50-300
175,00	165,60	7,00	8,80	11,00	0,50	164,47 x 5,33	OR568 0363-00-N70	HY603 0363-00-300
175,00	162,90	9,50	12,00	15,00	0,60	161,90 x 6,99	OR568 0874-00-N70	HY640 0874-00-01P
180,00	170,00	7,30	9,10	11,00	0,50	169,30 x 5,70	OR550 1693-57-N70	HY600 1700-50-300
180,00	167,90	9,50	12,00	15,00	0,60	166,70 x 6,99	OR568 0628-00-N70	HY603 0628-00-300
182,00	172,60	7,00	8,80	11,00	0,50	170,82 x 5,33	OR568 0364-00-N70	HY603 0364-00-300
185,00	175,00	7,30	9,10	11,00	0,50	174,30 x 5,70	OR550 1743-57-N70	HY600 1750-50-300
188,00	178,60	7,00	8,80	11,00	0,50	177,17 x 5,33	OR568 0365-00-N70	HY603 0365-00-300
190,00	180,00	7,30	9,10	11,00	0,50	179,30 x 5,70	OR550 1793-57-N70	HY600 1800-50-300
195,00	185,00	7,30	9,10	11,00	0,50	184,30 x 5,70	OR550 1843-57-N70	HY600 1850-50-300
195,00	182,90	9,50	12,00	15,00	0,60	181,00 x 6,99	OR568 0880-00-N70	HY603 0880-00-300
195,00	185,60	7,00	8,80	11,00	0,50	183,52 x 5,33	OR568 0366-00-N70	HY640 0366-00-01P
197,00	184,90	9,50	12,00	15,00	0,60	183,52 x 6,99	OR568 0442-00-N70	HY603 0442-00-300
200,00	190,00	7,30	9,10	11,00	0,50	189,30 x 5,70	OR550 1893-57-N70	HY600 1900-50-300
200,00	190,60	7,00	8,80	11,00	0,50	189,87 x 5,33	OR568 0367-00-N70	HY603 0367-00-300
200,00	187,90	9,50	12,00	15,00	0,60	187,30 x 6,99	OR568 0882-00-N70	HY640 0882-00-01P
203,00	190,90	9,50	12,00	15,00	0,60	189,87 x 6,99	OR568 0443-00-N70	HY603 0443-00-300
205,00	195,00	7,30	9,10	11,00	0,50	194,30 x 5,70	OR550 1943-57-N70	HY600 1950-50-300
207,00	197,60	7,00	8,80	11,00	0,50	196,22 x 5,33	OR568 0368-00-N70	HY603 0368-00-300
207,00	194,90	9,50	12,00	15,00	0,60	193,70 x 6,99	OR568 0884-00-N70	HY603 0884-00-300
210,00	200,00	7,30	9,10	11,00	0,50	199,30 x 5,70	OR550 1993-57-N70	HY600 2000-50-300
210,00	197,90	9,50	12,00	15,00	0,60	196,22 x 6,99	OR568 0444-00-N70	HY603 0444-00-300
220,00	210,00	7,30	9,10	11,00	0,50	209,30 x 5,70	OR550 2093-57-N70	HY600 2100-50-300

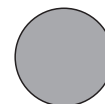

Nutmaße						O-Ring	Teil-Nummer	
D H8	d h9	E ±0,2	E1 ±0,2	E2 ±0,2	R (max)	di x S	O-Ring Teil-Nr.	Stützring Teil-Nr.
220,00	210,60	7,00	8,80	11,00	0,50	208,9 2x 5,33	OR568 0370-00-N70	HY603 0370-00-300
230,00	220,00	7,30	9,10	11,00	0,50	219,30 x 5,70	OR550 2193-57-N70	HY600 2200-50-300
230,00	217,80	9,50	12,00	15,00	0,60	215,27 x 6,99	OR568 0446-00-N70	HY603 0446-00-300
232,00	222,60	7,00	8,80	11,00	0,50	221,62 x 5,33	OR568 0372-00-N70	HY603 0372-00-300
235,00	222,80	9,50	12,00	15,00	0,60	221,62 x 6,99	OR568 0676-00-N70	HY640 0676-00-01P
239,00	229,60	7,00	8,80	11,00	0,50	227,97 x 5,33	OR568 0373-00-N70	HY603 0373-00-300
240,00	230,00	7,30	9,10	11,00	0,50	229,30 x 5,70	OR550 2293-57-N70	HY600 2300-50-300
242,00	229,80	9,50	12,00	15,00	0,60	227,9 7x 6,99	OR568 0447-00-N70	HY603 0447-00-300
245,00	235,60	7,00	8,80	11,00	0,50	234,32 x 5,33	OR568 0374-00-N70	HY640 0374-00-01P
250,00	240,00	7,30	9,10	11,00	0,50	239,30 x 5,70	OR550 2393-57-N70	HY600 2400-50-300
255,00	242,80	9,50	12,00	15,00	0,60	240,67 x 6,99	OR568 0448-00-N70	HY640 0448-00-01P
260,00	250,00	7,30	9,10	11,00	0,50	249,30 x 5,70	OR550 2493-57-N70	HY600 2500-50-300
260,00	247,80	9,50	12,00	15,00	0,60	247,00 x 6,99	OR568 0680-00-N70	HY640 0680-00-01P
265,00	255,60	7,00	8,80	11,00	0,50	253,37 x 5,33	OR568 0377-00-N70	HY640 0377-00-01P
270,00	257,80	9,50	12,00	15,00	0,60	253,57 x 6,99	OR568 0449-00-N70	HY640 0449-00-01P
270,00	260,00	7,30	9,10	11,00	0,50	259,30 x 5,70	OR550 2593-57-N70	HY640 2700-50-01P
275,00	262,80	9,50	12,00	15,00	0,60	259,70 x 6,99	OR568 0682-00-N70	HY640 0682-00-01P
280,00	270,00	7,30	9,10	11,00	0,50	269,30 x 5,70	OR550 2693-57-N70	HY600 2700-50-300
280,00	267,80	9,50	12,00	15,00	0,60	266,07 x 6,99	OR568 0450-00-N70	HY640 0450-00-01P
286,00	273,80	9,50	12,00	15,00	0,60	272,40 x 6,99	OR568 0684-00-N70	HY603 0684-00-300
290,00	280,60	7,00	8,80	11,00	0,50	278,77 x 5,33	OR568 0379-00-N70	HY640 0379-00-01P
290,00	280,00	7,30	9,10	11,00	0,50	279,30 x 5,70	OR550 2793-57-N70	HY640 2900-50-01P
295,00	282,80	9,50	12,00	15,00	0,60	278,77 x 6,99	OR568 0451-00-N70	HY640 0451-00-01P
300,00	287,80	9,50	12,00	15,00	0,60	285,10 x 6,99	OR568 0686-00-N70	HY640 0686-00-01P
300,00	290,00	7,30	9,10	11,00	0,50	289,30 x 5,70	OR550 2893-57-N70	HY640 3000-50-01P

### Bestellbeispiel O-Ring AS 568A:

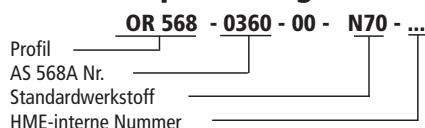

### Werkstoff-Schlüssel:

#### O-Ring

- N70 - NBR 70 Shore A
- N80 - NBR 80 Shore A
- N90 - NBR 90 Shore A
- F70 - FPM 70 Shore A
- F80 - FPM 80 Shore A
- E70 - EPDM 70 Shore A
- S70 - Silikon 70 Shore A

### Bestellbeispiel O-Ring metrisch:

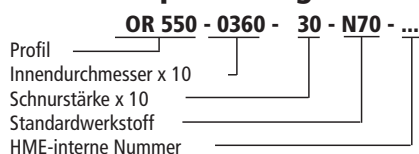

### Bestellbeispiel Stützring:

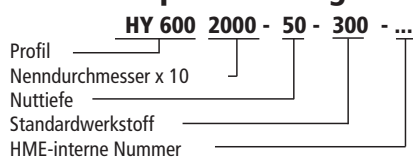

### Werkstoff-Schlüssel:

#### Ausführung der Stützringe

- HY600 (endlos)
- HY603 (endlos)
- HY640 (geschlitzt)
- HY647 (spiralförmig)
- HY649 (konkav, geschlitzt)

#### Standardwerkstoffe Stützringe

- 300 - Polyesterelastomer
- 01P - PTFE rein
- 25P - PTFE/glasgefüllt
- 30P - PTFE/Kohle
- 55P - PTFE/Bronze

Die genannten Einsatzgrenzen sind Richtwerte. Unter Berücksichtigung der jeweiligen Betriebsbedingungen können die Werte im einzelnen überschritten werden. Bei großer Einschaltdauer, stoßweisem Betrieb oder anderen erschwerenden Betriebsbedingungen empfiehlt es sich, diese Werte nicht gleichzeitig auszunutzen.

Ausgabe

01 | 05

Wegen der Vielfalt in der praktischen Anwendung kann im Einzelfall keine Gewährleistung und Haftung für die Richtigkeit und Funktionsfähigkeit übernommen werden. Änderungen sind vorbehalten.

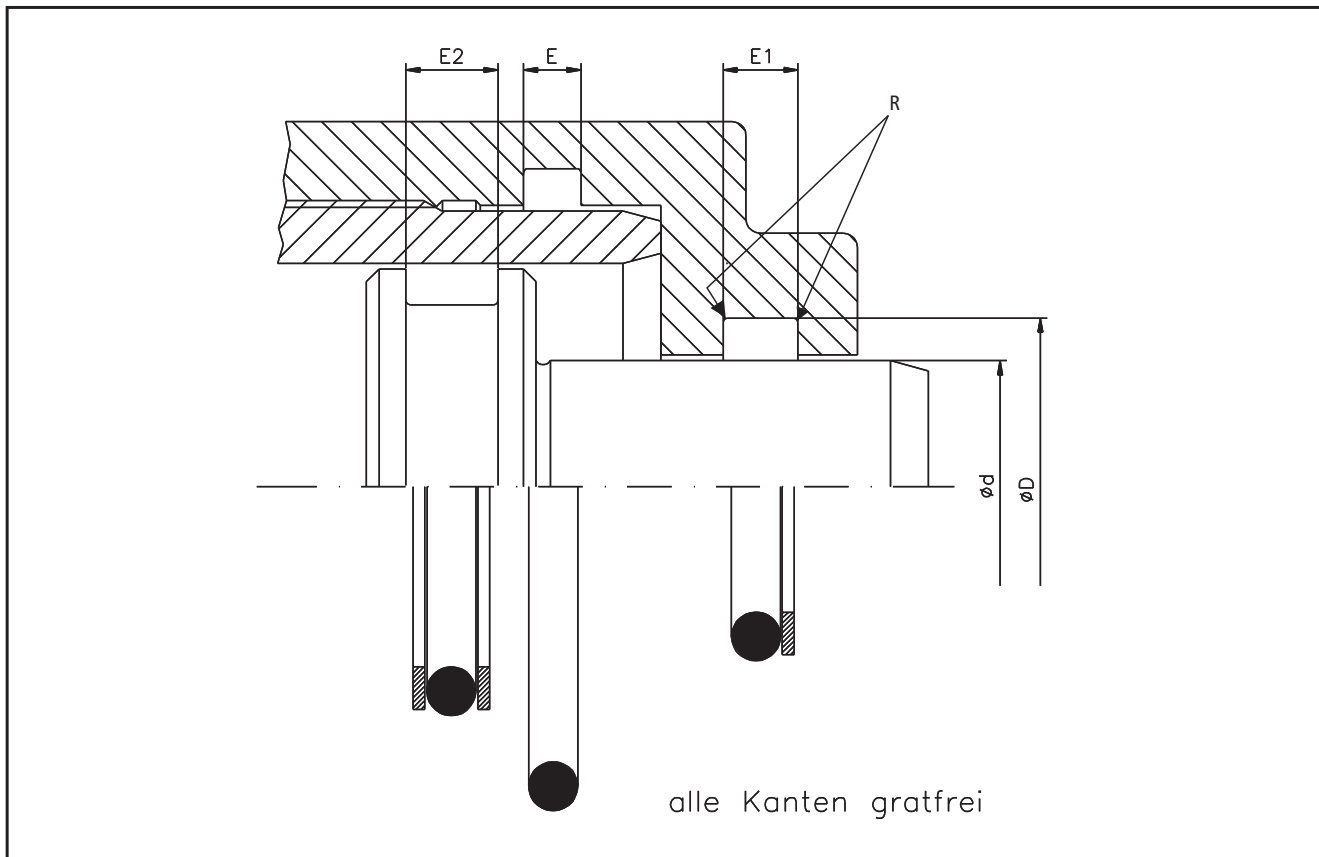
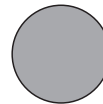

## Nutmaße für dynamisch innendichtende Anwendungsfälle

Nutmaße						O-Ring	Teil-Nummer	
d f7	D H9	E ±0,2	E1 ±0,2	E2 ±0,2	R (max)	di x S	O-Ring Teil-Nr.	Stützring Teil-Nr.
6,00	9,00	2,50	4,00	5,50	0,20	6,07 x 1,78	OR568 0010-00-N70	HY603 0010-00-300
8,00	11,00	2,50	4,00	5,50	0,20	7,66 x 1,78	OR568 0011-00-N70	HY603 0011-00-300
9,00	13,50	3,50	5,00	6,50	0,20	9,19 x 2,62	OR568 0110-00-N70	HY603 0110-00-300
9,00	12,00	2,50	4,00	5,50	0,20	8,73 x 1,78	OR568 0611-00-N70	HY603 0611-00-300
10,00	14,50	3,50	5,00	6,50	0,20	9,92 x 2,62	OR568 0613-00-N70	HY603 0613-00-300
11,00	14,00	2,50	4,00	5,50	0,20	10,82 x 1,78	OR568 0013-00-N70	HY603 0013-00-300
11,00	15,50	3,50	5,00	6,50	0,20	10,78 x 2,62	OR568 0111-00-N70	HY603 0111-00-300
12,00	16,50	3,50	5,00	6,50	0,20	11,91 x 2,62	OR568 0614-00-N70	HY603 0614-00-300
12,50	17,00	3,50	5,00	6,50	0,20	12,37 x 2,62	OR568 0112-00-N70	HY603 0112-00-300
14,00	17,00	2,50	4,00	5,50	0,20	14,00 x 1,78	OR568 0015-00-N70	HY603 0015-00-300
14,00	18,50	3,50	5,00	6,50	0,20	13,95 x 2,62	OR568 0113-00-N70	HY603 0113-00-300
15,00	19,50	3,50	5,00	6,50	0,20	15,08 x 2,62	OR568 0616-00-N70	HY603 0616-00-300
15,50	20,00	3,50	5,00	6,50	0,20	15,54 x 2,62	OR568 0114-00-N70	HY603 0114-00-300
16,00	20,50	3,50	5,00	6,50	0,20	15,88 x 2,62	OR568 0809-00-N70	HY603 0809-00-300
17,00	21,50	3,50	5,00	6,50	0,20	17,13 x 2,62	OR568 0115-00-N70	HY603 0115-00-300
18,00	22,50	3,50	5,00	6,50	0,20	17,86 x 2,62	OR568 0617-00-N70	HY603 0617-00-300
19,00	23,50	3,50	5,00	6,50	0,20	18,72 x 2,62	OR568 0116-00-N70	HY603 0116-00-300
19,00	25,10	4,50	6,00	7,50	0,40	18,64 x 3,53	OR568 0210-00-N70	HY603 0210-00-300
20,00	24,50	3,50	5,00	6,50	0,20	20,29 x 2,62	OR568 0117-00-N70	HY603 0117-00-300
20,00	26,10	4,50	6,00	7,50	0,40	20,22 x 3,53	OR568 0211-00-N70	HY603 0211-00-300
22,00	26,50	3,50	5,00	6,50	0,20	21,89 x 2,62	OR568 0118-00-N70	HY603 0118-00-300

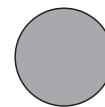

Nutmaße						O-Ring	Teil-Nummer	
d f7	D H9	E ±0,2	E1 ±0,2	E2 ±0,2	R (max)	di x S	O-Ring Teil-Nr.	Stützring Teil-Nr.
22,00	28,10	4,50	6,00	7,50	0,40	21,82 x 3,53	OR568 0212-00-N70	HY603 0212-00-300
24,00	28,50	3,50	5,00	6,50	0,20	23,81 x 2,62	OR568 0814-00-N70	HY603 0814-00-300
25,00	30,00	3,90	5,50	7,00	0,30	24,20 x 3,00	OR550 0242-30-N70	HY600 0250-25-300
25,00	29,50	3,50	5,00	6,50	0,20	25,07 x 2,62	OR568 0120-00-N70	HY603 0120-00-300
25,00	31,10	4,50	6,00	7,50	0,40	24,99 x 3,53	OR568 0214-00-N70	HY603 0214-00-300
26,00	32,10	4,50	6,00	7,50	0,40	25,80 x 3,53	OR568 0618-00-N70	HY603 0618-00-300
27,00	32,00	3,90	5,50	7,00	0,30	26,20 x 3,00	OR550 0262-30-N70	HY600 0270-25-300
27,00	33,10	4,50	6,00	7,50	0,40	26,58 x 3,53	OR568 0215-00-N70	HY603 0215-00-300
28,00	32,50	3,50	5,00	6,50	0,20	28,24 x 2,62	OR568 0122-00-N70	HY603 0122-00-300
28,00	34,10	4,50	6,00	7,50	0,40	28,17 x 3,53	OR568 0216-00-N70	HY603 0216-00-300
30,00	35,00	3,90	5,50	7,00	0,30	29,20 x 3,00	OR550 0292-30-N70	HY600 0300-25-300
30,00	34,50	3,50	5,00	6,50	0,20	29,82 x 2,62	OR568 0123-00-N70	HY603 0123-00-300
30,00	36,10	4,50	6,00	7,50	0,40	29,75 x 3,53	OR568 0217-00-N70	HY603 0217-00-300
31,00	37,10	4,50	6,00	7,50	0,40	31,34 x 3,53	OR568 0218-00-N70	HY603 0218-00-300
32,00	36,50	3,50	5,00	6,50	0,20	31,42 x 2,62	OR568 0124-00-N70	HY603 0124-00-300
33,00	38,00	3,90	5,50	7,00	0,30	32,20 x 3,00	OR550 0322-30-N70	HY600 0330-25-300
33,00	37,50	3,50	5,00	6,50	0,20	32,99 x 2,62	OR568 0125-00-N70	HY603 0125-00-300
33,00	39,10	4,50	6,00	7,50	0,40	32,92 x 3,53	OR568 0219-00-N70	HY603 0219-00-300
35,00	40,00	3,90	5,50	7,00	0,30	34,20 x 3,00	OR550 0342-30-N70	HY600 0350-25-300
35,00	39,50	3,50	5,00	6,50	0,20	34,59 x 2,62	OR568 0126-00-N70	HY603 0126-00-300
35,00	41,10	4,50	6,00	7,50	0,40	34,52 x 3,53	OR568 0220-00-N70	HY603 0220-00-300
36,00	40,50	3,50	5,00	6,50	0,20	36,17 x 2,62	OR568 0127-00-N70	HY603 0127-00-300
36,00	42,10	4,50	6,00	7,50	0,40	36,10 x 3,53	OR568 0221-00-N70	HY603 0221-00-300
37,00	42,00	3,90	5,50	7,00	0,30	36,20 x 3,00	OR550 0362-30-N70	HY600 0370-25-300
38,00	42,50	3,50	5,00	6,50	0,20	37,77 x 2,62	OR568 0128-00-N70	HY603 0128-00-300
38,00	44,10	4,50	6,00	7,50	0,40	37,70 x 3,53	OR568 0222-00-N70	HY603 0222-00-300
38,00	47,40	7,00	8,80	11,00	0,50	37,47 x 5,33	OR568 0325-00-N70	HY603 0325-00-300
40,00	45,00	3,90	5,50	7,00	0,30	39,20 x 3,00	OR550 0392-30-N70	HY600 0400-25-300
40,00	50,00	7,30	9,10	11,00	0,50	39,20 x 5,70	OR550 0392-57-N70	HY600 0400-50-300
40,00	44,50	3,50	5,00	6,50	0,20	39,34 x 2,62	OR568 0129-00-N70	HY603 0129-00-300
40,00	46,10	4,50	6,00	7,50	0,40	39,69 x 3,53	OR568 0824-00-N70	HY603 0824-00-300
41,00	45,50	3,50	5,00	6,50	0,20	40,94 x 2,62	OR568 0130-00-N70	HY603 0130-00-300
41,00	50,40	7,00	8,80	11,00	0,50	40,64 x 5,33	OR568 0326-00-N70	HY603 0326-00-300
42,00	48,10	4,50	6,00	7,50	0,40	41,28 x 3,53	OR568 0825-00-N70	HY603 0825-00-300
43,00	48,00	3,90	5,50	7,00	0,30	42,20 x 3,00	OR550 0422-30-N70	HY600 0430-25-300
43,00	47,50	3,50	5,00	6,50	0,20	42,52 x 2,62	OR568 0131-00-N70	HY603 0131-00-300
43,00	49,10	4,50	6,00	7,50	0,40	42,86 x 3,53	OR568 0826-00-N70	HY603 0826-00-300
44,00	48,50	3,50	5,00	6,50	0,20	44,12 x 2,62	OR568 0132-00-N70	HY603 0132-00-300
44,00	53,40	7,00	8,80	11,00	0,50	43,82 x 5,33	OR568 0327-00-N70	HY603 0327-00-300
45,00	50,00	3,90	5,50	7,00	0,30	44,20 x 3,00	OR550 0442-30-N70	HY600 0450-25-300
45,00	55,00	7,30	9,10	11,00	0,50	44,20 x 5,70	OR550 0442-57-N70	HY600 0450-50-300
45,00	51,10	4,50	6,00	7,50	0,40	44,04 x 3,53	OR568 0224-00-N70	HY603 0224-00-300
45,00	51,10	4,50	6,00	7,50	0,40	44,45 x 3,53	OR568 0827-00-N70	HY603 0827-00-300
46,00	52,10	4,50	6,00	7,50	0,40	46,04 x 3,53	OR568 0828-00-N70	HY603 0828-00-300
47,00	56,40	7,00	8,80	11,00	0,50	46,99 x 5,33	OR568 0328-00-N70	HY603 0328-00-300
48,00	54,10	4,50	6,00	7,50	0,40	47,63 x 3,53	OR568 0829-00-N70	HY603 0829-00-300
49,00	55,10	4,50	6,00	7,50	0,40	49,22 x 3,53	OR568 0830-00-N70	HY603 0830-00-300
50,00	55,00	3,90	5,50	7,00	0,30	49,50 x 3,00	OR550 0495-30-N70	HY600 0500-25-300
50,00	60,00	7,30	9,10	11,00	0,50	49,20 x 5,70	OR550 0492-57-N70	HY600 0500-50-300
50,00	59,40	7,00	8,80	11,00	0,50	50,17 x 5,33	OR568 0329-00-N70	HY603 0329-00-300
51,00	57,10	4,50	6,00	7,50	0,40	50,39 x 3,53	OR568 0226-00-N70	HY603 0226-00-300
52,00	58,10	4,50	6,00	7,50	0,40	52,39 x 3,53	OR568 0832-00-N70	HY603 0832-00-300
53,00	63,00	7,30	9,10	11,00	0,50	52,20 x 5,70	OR550 0522-57-N70	HY600 0530-50-300
53,00	62,40	7,00	8,80	11,00	0,50	53,34 x 3,53	OR568 0330-00-N70	HY603 0330-00-300
54,00	60,10	4,50	6,00	7,50	0,40	53,57 x 3,53	OR568 0227-00-N70	HY603 0227-00-300
55,00	60,00	3,90	5,50	7,00	0,30	54,50 x 3,00	OR550 0545-30-N70	HY600 0550-25-300
55,00	65,00	7,30	9,10	11,00	0,50	54,20 x 5,70	OR550 0542-57-N70	HY600 0550-50-300
56,00	62,10	4,50	6,00	7,50	0,40	55,56 x 3,53	OR568 0834-00-N70	HY603 0834-00-300
57,00	63,10	4,50	6,00	7,50	0,40	56,70 x 3,53	OR568 0228-00-N70	HY603 0228-00-300



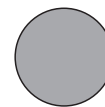

Nutmaße						O-Ring	Teil-Nummer	
d f7	D H9	E ±0,2	E1 ±0,2	E2 ±0,2	R (max)	di x S	O-Ring Teil-Nr.	Stützring Teil-Nr.
57,00	66,40	7,00	8,80	11,00	0,50	56,52 x 5,33	OR568 0331-00-N70	HY603 0331-00-300
58,00	63,00	3,90	5,50	7,00	0,30	57,20 x 3,00	OR550 0572-30-N70	HY600 0580-25-300
59,00	65,10	4,50	6,00	7,50	0,40	58,74 x 3,53	OR568 0836-00-N70	HY603 0836-00-300
60,00	65,00	3,90	5,50	7,00	0,30	59,50 x 3,00	OR550 0595-30-N70	HY600 0600-25-300
60,00	70,00	7,30	9,10	11,00	0,50	59,20 x 5,70	OR550 0592-57-N70	HY600 0600-50-300
60,00	66,10	4,50	6,00	7,50	0,40	59,92 x 3,53	OR568 0229-00-N70	HY603 0229-00-300
60,00	69,40	7,00	8,80	11,00	0,50	59,69 x 5,33	OR568 0332-00-N70	HY603 0332-00-300
62,00	68,10	4,50	6,00	7,50	0,40	61,90 x 3,53	OR568 0838-00-N70	HY603 0838-00-300
63,00	72,40	7,00	8,80	11,00	0,50	62,87 x 5,33	OR568 0333-00-N70	HY603 0333-00-300
64,00	70,10	4,50	6,00	7,50	0,40	63,50 x 3,53	OR568 0839-00-N70	HY603 0839-00-300
65,00	70,00	3,90	5,50	7,00	0,30	64,50 x 3,00	OR550 0645-30-N70	HY600 0650-25-300
65,00	75,00	7,30	9,10	11,00	0,50	64,20 x 5,70	OR550 0642-57-N70	HY600 0650-50-300
65,00	71,10	4,50	6,00	7,50	0,40	65,09 x 3,53	OR568 0840-00-N70	HY603 0840-00-300
66,00	75,40	7,00	8,80	11,00	0,50	66,04 x 5,33	OR568 0334-00-N70	HY603 0334-00-300
67,00	73,10	4,50	6,00	7,50	0,40	66,68 x 3,53	OR568 0841-00-N70	HY603 0841-00-300
68,00	74,10	4,50	6,00	7,50	0,40	68,26 x 3,53	OR568 0842-00-N70	HY603 0842-00-300
69,00	78,40	7,00	8,80	11,00	0,50	69,22 x 5,33	OR568 0335-00-N70	HY603 0335-00-300
70,00	75,00	3,90	5,50	7,00	0,30	69,50 x 3,00	OR550 0695-30-N70	HY600 0700-25-300
70,00	80,00	7,30	9,10	11,00	0,50	69,20 x 5,70	OR550 0692-57-N70	HY600 0700-50-300
70,00	76,10	4,50	6,00	7,50	0,40	69,85 x 3,53	OR568 0843-00-N70	HY603 0843-00-300
72,00	78,10	4,50	6,00	7,50	0,40	71,44 x 3,53	OR568 0844-00-N70	HY603 0844-00-300
73,00	79,10	4,50	6,00	7,50	0,40	72,62 x 3,53	OR568 0233-00-N70	HY603 0233-00-300
73,00	82,40	7,00	8,80	11,00	0,50	72,40 x 5,33	OR568 0336-00-N70	HY603 0336-00-300
75,00	80,00	3,90	5,50	7,00	0,30	74,50 x 3,00	OR550 0745-30-N70	HY600 0750-25-300
75,00	85,00	7,30	9,10	11,00	0,50	74,20 x 5,70	OR550 0742-57-N70	HY600 0750-50-300
75,00	84,40	7,00	8,80	11,00	0,50	74,63 x 5,33	OR568 0619-00-N70	HY603 0619-00-300
75,00	81,10	4,50	6,00	7,50	0,40	74,61 x 3,53	OR568 0846-00-N70	HY603 0846-00-300
76,00	82,10	4,50	6,00	7,50	0,40	75,79 x 3,53	OR568 0234-00-N70	HY603 0234-00-300
76,00	85,40	7,00	8,80	11,00	0,50	75,57 x 5,33	OR568 0337-00-N70	HY603 0337-00-300
79,00	85,10	4,50	6,00	7,50	0,40	78,97 x 3,53	OR568 0235-00-N70	HY603 0235-00-300
79,00	88,40	7,00	8,80	11,00	0,50	78,74 x 5,33	OR568 0338-00-N70	HY603 0338-00-300
80,00	90,00	7,30	9,10	11,00	0,50	79,20 x 5,70	OR550 0792-57-N70	HY600 0800-50-300
80,00	89,40	7,00	8,80	11,00	0,50	79,77 x 5,33	OR568 0620-00-N70	HY603 0620-00-300
82,00	91,40	7,00	8,80	11,00	0,50	81,92 x 5,33	OR568 0339-00-N70	HY603 0339-00-300
85,00	95,00	7,30	9,10	11,00	0,50	84,10 x 5,70	OR550 0841-57-N70	HY600 0850-50-300
85,00	94,40	7,00	8,80	11,00	0,50	85,09 x 5,33	OR568 0340-00-N70	HY603 0340-00-300
88,00	97,40	7,00	8,80	11,00	0,50	88,27 x 5,33	OR568 0341-00-N70	HY603 0341-00-300
90,00	100,00	7,30	9,10	11,00	0,50	89,10 x 5,70	OR550 0891-57-N70	HY600 0900-50-300
90,00	99,40	7,00	8,80	11,00	0,50	89,69 x 5,33	OR568 0621-00-N70	HY603 0621-00-300
92,00	101,40	7,00	8,80	11,00	0,50	91,44 x 5,33	OR568 0342-00-N70	HY603 0342-00-300
95,00	105,00	7,30	9,10	11,00	0,50	94,10 x 5,70	OR550 0941-57-N70	HY600 0950-50-300
95,00	104,40	7,00	8,80	11,00	0,50	94,62 x 5,33	OR568 0343-00-N70	HY603 0343-00-300
98,00	107,40	7,00	8,80	11,00	0,50	97,79 x 5,33	OR568 0344-00-N70	HY603 0344-00-300
100,00	110,00	7,30	9,10	11,00	0,50	99,10 x 5,70	OR550 0991-57-N70	HY600 1000-50-300
100,00	109,40	7,00	8,80	11,00	0,50	100,00 x 5,33	OR568 0622-00-N70	HY603 0622-00-300
101,00	110,40	7,00	8,80	11,00	0,50	100,97 x 5,33	OR568 0345-00-N70	HY603 0345-00-300
105,00	115,00	7,30	9,10	11,00	0,50	104,10 x 5,70	OR550 1041-57-N70	HY600 1050-50-300
105,00	114,40	7,00	8,80	11,00	0,50	104,14 x 5,33	OR568 0346-00-N70	HY603 0346-00-300
107,00	116,40	7,00	8,80	11,00	0,50	107,32 x 5,33	OR568 0347-00-N70	HY603 0347-00-300
110,00	120,00	7,30	9,10	11,00	0,50	109,10 x 5,70	OR550 1091-57-N70	HY600 1100-50-300
110,00	119,40	7,00	8,80	11,00	0,50	109,54 x 5,33	OR568 0623-00-N70	HY603 0623-00-300
111,00	120,40	7,00	8,80	11,00	0,50	110,49 x 5,33	OR568 0348-00-N70	HY603 0348-00-300
114,00	123,40	7,00	8,80	11,00	0,50	113,67 x 5,33	OR568 0349-00-N70	HY603 0349-00-300
114,00	126,20	9,50	12,00	15,00	0,60	113,67 x 6,99	OR568 0425-00-N70	HY603 0425-00-300
115,00	125,00	7,30	9,10	11,00	0,50	114,10 x 5,70	OR550 1141-57-N70	HY600 1150-50-300
115,00	127,20	9,50	12,00	15,00	0,60	114,70 x 6,99	OR568 0624-00-N70	HY620 0624-00-01P
117,00	126,40	7,00	8,80	11,00	0,50	116,84 x 5,33	OR568 0350-00-N70	HY603 0350-00-300
117,00	129,20	9,50	12,00	15,00	0,60	116,84 x 6,99	OR568 0426-00-N70	HY603 0426-00-300
118,00	127,40	7,00	8,80	11,00	0,50	117,48 x 5,33	OR568 0860-00-N70	HY603 0860-00-300

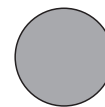

Nutmaße					O-Ring	Teil-Nummer		
d f7	D H9	E ±0,2	E1 ±0,2	E2 ±0,2	R (max)	di x S	O-Ring Teil-Nr.	Stützring Teil-Nr.
120,00	130,00	7,30	9,10	11,00	0,50	119,30 x 5,70	OR550 1193-57-N70	HY600 1200-50-300
120,00	132,20	9,50	12,00	15,00	0,60	120,02 x 6,99	OR568 0427-00-N70	HY620 0427-00-01P
121,00	130,40	7,00	8,80	11,00	0,50	120,02 x 5,33	OR568 0351-00-N70	HY603 0351-00-300
121,00	130,40	7,00	8,80	11,00	0,50	120,70 x 5,33	OR568 0861-00-N70	HY603 0861-00-300
123,00	135,20	9,50	12,00	15,00	0,60	123,19 x 6,99	OR568 0428-00-N70	HY603 0428-00-300
124,00	133,40	7,00	8,80	11,00	0,50	123,80 x 5,33	OR568 0862-00-N70	HY603 0862-00-300
125,00	135,00	7,30	9,10	11,00	0,50	124,30 x 5,70	OR550 1243-57-N70	HY600 1250-50-300
125,00	137,20	9,50	12,00	15,00	0,60	124,60 x 6,99	OR568 0625-00-N70	HY620 0625-00-01P
126,00	138,20	9,50	12,00	15,00	0,60	126,37 x 6,99	OR568 0429-00-N70	HY603 0429-00-300
127,00	133,10	4,50	6,00	7,50	0,40	126,60 x 3,53	OR568 0250-00-N70	HY603 0250-00-300
127,00	136,40	7,00	8,80	11,00	0,50	126,37 x 5,33	OR568 0353-00-N70	HY603 0353-00-300
127,00	136,40	7,00	8,80	11,00	0,50	127,00 x 5,33	OR568 0863-00-N70	HY603 0863-00-300
130,00	140,00	7,30	9,10	11,00	0,50	129,30 x 5,70	OR550 1293-57-N70	HY600 1300-50-300
130,00	139,40	7,00	8,80	11,00	0,50	129,54 x 5,33	OR568 0354-00-N70	HY603 0354-00-300
130,00	139,40	7,00	8,80	11,00	0,50	130,20 x 5,33	OR568 0864-00-N70	HY603 0864-00-300
130,00	142,20	9,50	12,00	15,00	0,60	129,54 x 6,99	OR568 0430-00-N70	HY620 0430-00-01P
133,00	142,40	7,00	8,80	11,00	0,50	132,72 x 5,33	OR568 0355-00-N70	HY603 0355-00-300
133,00	145,20	9,50	12,00	15,00	0,60	132,72 x 6,99	OR568 0431-00-N70	HY603 0431-00-300
134,00	143,40	7,00	8,80	11,00	0,50	133,35 x 5,33	OR568 0865-00-N70	HY603 0865-00-300
135,00	145,00	7,30	9,10	11,00	0,50	134,30 x 5,70	OR550 1343-57-N70	HY600 1350-50-300
135,00	147,20	9,50	12,00	15,00	0,60	134,50 x 6,99	OR568 0626-00-N70	HY620 0626-00-01P
136,00	148,20	9,50	12,00	15,00	0,60	135,80 x 6,99	OR568 0432-00-N70	HY603 0432-00-300
137,00	146,40	7,00	8,80	11,00	0,50	135,90 x 5,33	OR568 0356-00-N70	HY603 0356-00-300
137,00	146,40	7,00	8,80	11,00	0,50	136,53 x 5,33	OR568 0866-00-N70	HY603 0866-00-300
139,00	151,20	9,50	12,00	15,00	0,60	139,07 x 6,99	OR568 0433-00-N70	HY603 0433-00-300
140,00	150,00	7,30	9,10	11,00	0,50	139,30 x 5,70	OR550 1393-57-N70	HY600 1400-50-300
140,00	149,40	7,00	8,80	11,00	0,50	139,07 x 5,33	OR568 0357-00-N70	HY603 0357-00-300
140,00	149,40	7,00	8,80	11,00	0,50	139,70 x 5,33	OR568 0867-00-N70	HY603 0867-00-300
143,00	152,40	7,00	8,80	11,00	0,50	142,24 x 5,33	OR568 0358-00-N70	HY603 0358-00-300
143,00	152,40	7,00	8,80	11,00	0,50	142,88 x 5,33	OR568 0868-00-N70	HY603 0868-00-300
145,00	155,00	7,30	9,10	11,00	0,50	144,30 x 5,70	OR550 1443-57-N70	HY600 1450-50-300
145,00	157,20	9,50	12,00	15,00	0,60	145,42 x 6,99	OR568 0435-00-N70	HY603 0435-00-300
150,00	160,00	7,30	9,10	11,00	0,50	149,30 x 5,70	OR550 1493-57-N70	HY600 1500-50-300
150,00	159,40	7,00	8,80	11,00	0,50	148,59 x 5,33	OR568 0360-00-N70	HY603 0360-00-300
150,00	159,40	7,00	8,80	11,00	0,50	149,23 x 5,33	OR568 0870-00-N70	HY603 0870-00-300
155,00	165,00	7,30	9,10	11,00	0,50	154,30 x 5,70	OR550 1543-57-N70	HY600 1550-50-300
156,00	168,20	9,50	12,00	15,00	0,60	155,60 x 6,99	OR568 0872-00-N70	HY603 0872-00-300
158,00	167,40	7,00	8,80	11,00	0,50	158,12 x 5,33	OR568 0362-00-N70	HY603 0362-00-300
160,00	170,00	7,30	9,10	11,00	0,50	159,30 x 5,70	OR550 1593-57-N70	HY600 1600-50-300
160,00	172,20	9,50	12,00	15,00	0,60	159,50 x 6,99	OR568 0627-00-N70	HY620 0627-00-01P
165,00	175,00	7,30	9,10	11,00	0,50	164,30 x 5,70	OR550 1643-57-N70	HY600 1650-50-300
165,00	174,40	7,00	8,80	11,00	0,50	164,47 x 5,33	OR568 0363-00-N70	HY603 0363-00-300
165,00	177,20	9,50	12,00	15,00	0,60	164,47 x 6,99	OR568 0439-00-N70	HY620 0439-00-01P
167,00	179,20	9,50	12,00	15,00	0,60	166,70 x 6,99	OR568 0628-00-N70	HY603 0628-00-300
170,00	180,00	7,30	9,10	11,00	0,50	169,30 x 5,70	OR550 1693-57-N70	HY600 1700-50-300
170,00	182,20	9,50	12,00	15,00	0,60	170,82 x 6,99	OR568 0440-00-N70	HY620 0440-00-01P
171,00	180,40	7,00	8,80	11,00	0,50	170,82 x 5,33	OR568 0364-00-N70	HY603 0364-00-300
175,00	185,00	7,30	9,10	11,00	0,50	174,30 x 5,70	OR550 1743-57-N70	HY600 1750-50-300
175,00	187,20	9,50	12,00	15,00	0,60	174,60 x 6,99	OR568 0878-00-N70	HY620 0878-00-01P
178,00	187,40	7,00	8,80	11,00	0,50	177,17 x 5,33	OR568 0365-00-N70	HY603 0365-00-300
180,00	190,00	7,30	9,10	11,00	0,50	179,30 x 5,70	OR550 1793-57-N70	HY600 1800-50-300
180,00	192,20	9,50	12,00	15,00	0,60	181,00 x 6,99	OR568 0880-00-N70	HY603 0880-00-300
184,00	196,20	9,50	12,00	15,00	0,60	183,52 x 6,99	OR568 0442-00-N70	HY603 0442-00-300
185,00	195,00	7,30	9,10	11,00	0,50	184,30 x 5,70	OR550 1843-57-N70	HY600 1850-50-300
190,00	200,00	7,30	9,10	11,00	0,50	189,30 x 5,70	OR550 1893-57-N70	HY600 1900-50-300
190,00	199,40	7,00	8,80	11,00	0,50	189,87 x 5,33	OR568 0367-00-N70	HY603 0367-00-300
190,00	202,10	9,50	12,00	15,00	0,60	189,87 x 6,99	OR568 0443-00-N70	HY603 0443-00-300
194,00	206,20	9,50	12,00	15,00	0,60	193,70 x 6,99	OR568 0884-00-N70	HY603 0884-00-300
195,00	205,00	7,30	9,10	11,00	0,50	194,30 x 5,70	OR550 1943-57-N70	HY600 1950-50-300

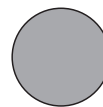

Nutmaße						O-Ring	Teil-Nummer	
d f7	D H9	E ±0,2	E1 ±0,2	E2 ±0,2	R (max)	di x S	O-Ring Teil-Nr.	Stützring Teil-Nr.
196,00	205,40	7,00	8,80	11,00	0,50	196,22 x 5,33	OR568 0368-00-N70	HY603 0368-00-300
196,00	208,20	9,50	12,00	15,00	0,60	196,22 x 6,99	OR568 0444-00-N70	HY603 0444-00-300
200,00	210,00	7,30	9,10	11,00	0,50	199,30 x 5,70	OR550 1993-57-N70	HY600 2000-50-300
200,00	212,20	9,50	12,00	15,00	0,60	199,80 x 6,99	OR568 0886-00-N70	HY620 0886-00-01P
209,00	218,40	7,00	8,80	11,00	0,50	208,92 x 5,33	OR568 0370-00-N70	HY603 0370-00-300
210,00	220,00	7,30	9,10	11,00	0,50	209,30 x 5,70	OR550 2093-57-N70	HY600 2100-50-300
210,00	222,20	9,50	12,00	15,00	0,60	208,92 x 6,99	OR568 0674-00-N70	HY620 0674-00-01P
215,00	227,20	9,50	12,00	15,00	0,60	215,27 x 6,99	OR568 0446-00-N70	HY603 0446-00-300
220,00	230,00	7,30	9,10	11,00	0,50	219,30 x 5,70	OR550 2193-57-N70	HY600 2200-50-300
222,00	231,40	7,00	8,80	11,00	0,50	221,62 x 5,33	OR568 0372-00-N70	HY603 0372-00-300
228,00	237,40	7,00	8,80	11,00	0,50	227,97 x 5,33	OR568 0373-00-N70	HY603 0373-00-300
230,00	240,00	7,30	9,10	11,00	0,50	229,30 x 5,70	OR550 2293-57-N70	HY600 2300-50-300
230,00	242,20	9,50	12,00	15,00	0,60	227,97 x 6,99	OR568 0447-00-N70	HY603 0447-00-300
240,00	250,00	7,30	9,10	11,00	0,50	239,30 x 5,70	OR550 2393-57-N70	HY600 2400-50-300
240,00	252,20	9,50	12,00	15,00	0,60	240,67 x 6,99	OR568 0448-00-N70	HY620 0448-00-01P
250,00	260,00	7,30	9,10	11,00	0,50	249,30 x 5,70	OR550 2493-57-N70	HY600 2500-50-300
255,00	267,20	9,50	12,00	15,00	0,60	253,57 x 6,99	OR568 0449-00-N70	HY620 0449-00-01P
260,00	272,20	9,50	12,00	15,00	0,60	259,70 x 6,99	OR568 0682-00-N70	HY620 0682-00-01P
260,00	270,00	7,30	9,10	11,00	0,50	259,30 x 5,70	OR550 2593-57-N70	HY620 2600-50-01P
265,00	277,20	9,50	12,00	15,00	0,60	266,07 x 6,99	OR568 0450-00-N70	HY620 0450-00-01P
270,00	280,00	7,30	9,10	11,00	0,50	269,30 x 5,70	OR550 2693-57-N70	HY600 2700-50-300
273,00	285,20	9,50	12,00	15,00	0,60	272,40 x 6,99	OR568 0684-00-N70	HY603 0684-00-300
280,00	292,20	9,50	12,00	15,00	0,60	278,77 x 6,99	OR568 0451-00-N70	HY620 0451-00-01P
280,00	290,00	7,30	9,10	11,00	0,50	279,30 x 5,70	OR550 2793-57-N70	HY620 2800-50-01P
285,00	297,20	9,50	12,00	15,00	0,60	285,10 x 6,99	OR568 0686-00-N70	HY620 0686-00-01P
290,00	300,00	7,30	9,10	11,00	0,50	289,30 x 5,70	OR550 2893-57-N70	HY620 2900-50-01P
300,00	312,20	9,50	12,00	15,00	0,60	297,80 x 6,99	OR568 0688-00-N70	HY620 0688-00-01P
300,00	310,00	7,30	9,10	11,00	0,50	299,30 x 5,70	OR550 2993-57-N70	HY620 3000-50-01P

### Bestellbeispiel O-Ring metrisch:

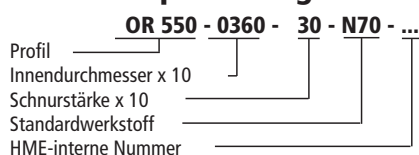

### Bestellbeispiel O-Ring AS 568A:

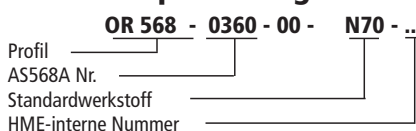

### Werkstoff-Schlüssel:

- O-Ring**
- N70 - NBR 70 Shore A
  - N80 - NBR 80 Shore A
  - N90 - NBR 90 Shore A
  - F70 - FPM 70 Shore A
  - F80 - FPM 80 Shore A
  - E70 - EPDM 70 Shore A
  - S70 - Silikon 70 Shore A

### Bestellbeispiel Stützring:

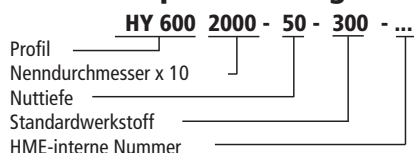

### Werkstoff-Schlüssel:

#### Ausführung der Stützringe

- HY600 (endlos)
- HY603 (endlos)
- HY620 (endlos)
- HY625 (geschlitzt)
- HY627 (spiralförmig)
- HY629 (konkav, geschlitzt)

#### Standardwerkstoffe Stützringe

- 300 - Polyesterelastomer
- 01P - PTFE rein
- 25P - PTFE/glasgefüllt
- 30P - PTFE/Kohle
- 55P - PTFE/Bronze

Die genannten Einsatzgrenzen sind Richtwerte. Unter Berücksichtigung der jeweiligen Betriebsbedingungen können die Werte im einzelnen überschritten werden. Bei großer Einschaltdauer, stoßweisem Betrieb oder anderen erschwerenden Betriebsbedingungen empfiehlt es sich, diese Werte nicht gleichzeitig auszunutzen.

Ausgabe

01 | 05

Wegen der Vielfalt in der praktischen Anwendung kann im Einzelfall keine Gewährleistung und Haftung für die Richtigkeit und Funktionsfähigkeit übernommen werden. Änderungen sind vorbehalten.